

C1P2FX  
C1P2FX BT

Notice Technique

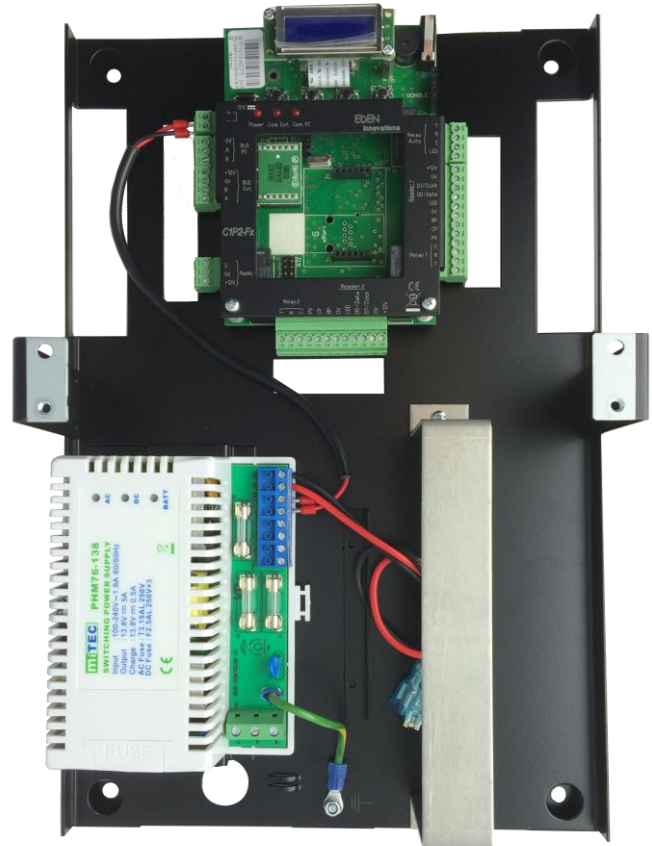

Droits d'auteur : © Eden Innovations

Aucune partie de cette publication ne peut être reproduite, transmise, transcrite ni traduite sous une forme quelconque ou par un moyen quelconque sans le consentement du détenteur des droits d'auteur. La copie non autorisée peut non seulement enfreindre les lois de copyrights mais peut également réduire la capacité d'Eden Innovations à fournir des informations exactes.

# Sommaire

---

<b>Sommaire</b> .....	<b>3</b>
<b>Remerciements</b> .....	<b>4</b>
<b>Informations et recommandations</b> .....	<b>5</b>
<b>Caractéristiques techniques</b> .....	<b>6</b>
1) C1P2FX.....	6
2) C1P2FX BT .....	6
<b>Schéma type pour raccorder les lecteurs</b> .....	<b>7</b>
1) Antenne active.....	7
2) Technologies d'identification utilisant le protocole WIEGAND / Clock&Data .....	8
3) Lecteur SOLO (RS485) .....	9
4) Lecteur BIOVEIN (RS485).....	10
5) Modules d'extension INFXV2 et OUTFXV2 (RS485).....	11
<b>Schéma type pour raccorder</b> .....	<b>12</b>
1) Gâche à rupture de courant et ventouse électromagnétique fonctionnant par manque de courant .....	12
2) Gâche standard : fonctionnement à émission de tension .....	13
<b>Utilisation des menus</b> .....	<b>14</b>
1) Menu Principal.....	14
2) Utilisation des touches de la centrale .....	15
<b>Utilisation en mode centralisé</b> .....	<b>21</b>
1) Réseau RS485 .....	21
2) Autres modes de communication .....	22
3) Installation du DONGLE .....	22
<b>Fonctions des bornes</b> .....	<b>23</b>
<b>Installation de la C1P2FX / C1P2FX BT</b> .....	<b>24</b>
1) Raccordement de l'alimentation .....	24
2) Raccordement de la batterie (non fournie) .....	24
<b>Notes</b> .....	Erreur ! Signet non défini.

# Remerciements

---

*Cher(ère) Client(e),*

*Vous venez de faire l'acquisition d'une centrale « **C1P2FX** » créée par la société française EDEN INNOVATIONS.*

*Toute l'équipe EDEN INNOVATIONS vous remercie de votre intérêt ainsi que de votre confiance pour notre solution de sécurité.*

*Nous espérons qu'elle vous donnera entière satisfaction dans la sécurisation de vos locaux.*

*Pour toutes remarques complémentaires, vous pouvez nous contacter via notre site Internet [www.eden-innovations.com](http://www.eden-innovations.com)*

*L'équipe **EDEN INNOVATIONS**.*

## Informations et recommandations

---



- o Conformément à la directive européenne UTE C00-200 décrivant les directives 89/336CEE et 92/31 CEE, C1P2FX est conforme aux normes :
  - NF EN 50081-1 pour les émissions électromagnétiques et
  - NF EN 50082-1 pour la susceptibilité électromagnétique.
  
- o **Recommandations de câblage** : les câbles utilisés pour le raccordement des lecteurs, réseau et autres périphériques doivent être installés conformément aux indications décrivant le Niveau 2 (environnement protégé) de la norme NF EN 61000-4-4.
  
- o **Ce produit doit être installé par une entreprise qualifiée.** Une installation et une utilisation incorrectes peuvent entraîner des risques de chocs électriques ou d'incendie. Avant d'effectuer l'installation, lire la notice technique et respecter les préconisations de montage du produit.
  
- o **Après avoir éteint l'alimentation, tous les condensateurs internes se déchargeront à un niveau sain après 60 secondes dans des conditions normales. Néanmoins, dans le cas d'une défaillance, les charges peuvent être maintenues beaucoup plus longtemps et des précautions adéquates doivent être prises avant de manipuler le produit.**

## Caractéristiques techniques

---

### 1) **C1P2FX**

Consommation maximale.....	300 mA
Tension d'alimentation .....	9 – 14VDC
Poids avec le boîtier.....	1,05 kg
Dimensions du boîtier .....	175 x 154 x 40 mm
Température de fonctionnement .....	- 20°C à + 50°C
Relais de commande .....	1A / 12V – 1A / 24V

### 2) **C1P2FX BT**

Poids avec le boîtier.....	3 kg
Dimensions du boîtier .....	345 x 229 x 96 mm
Température de fonctionnement .....	- 20°C à + 50°C

#### *Alimentation 230V intégrée :*

Tension de sortie .....	12V
Courant de sortie maximum.....	5A
Connexion pour batterie.....	12V, 7Ah (dim. L x P : 151 x 65 mm)
Relais de commande .....	1A / 12V – 1A / 24V

## Schéma type pour raccorder les lecteurs

### 1) Antenne active

Récepteur Radio  
(JCM, TECHNO EM,...)

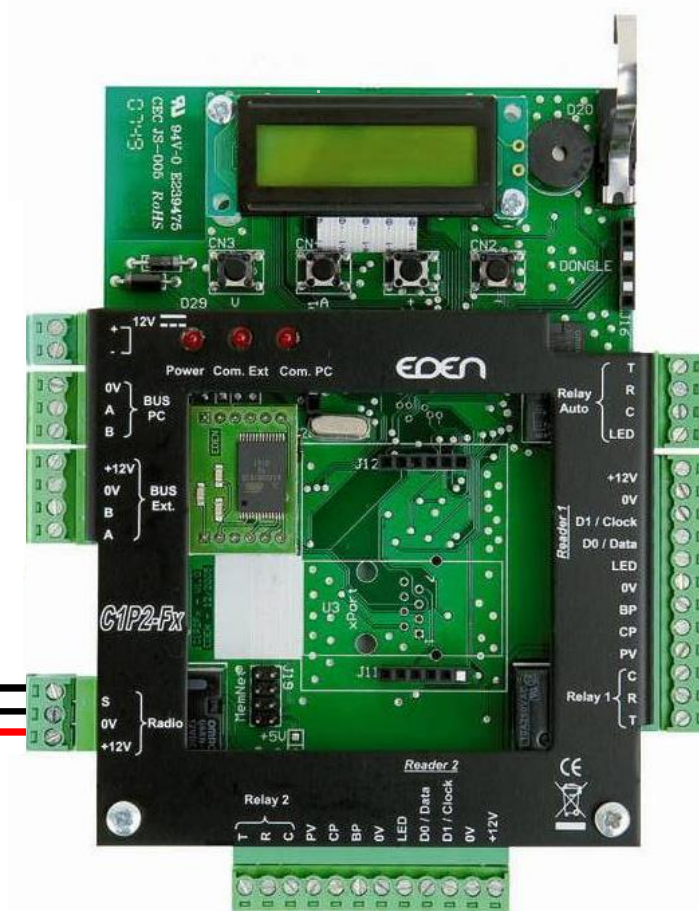
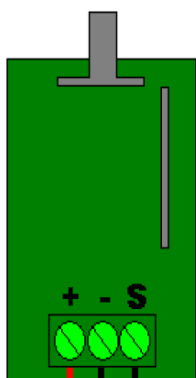

#### Fiche technique :



3 fils



100 m



0,6 mm (SYT conseillé)

Caractéristique : Liaison sensible

Écran : Obligatoire

Il suffit de raccorder les trois fils du lecteur sur le bornier de la centrale comme indiqué ci-contre.

**Attention :** Ne câblez pas les fils de liaison centrale-récepteur près d'autres câbles porteurs de tension ou courant élevés notamment les câbles 230V ou plus.

## 2) Technologies d'identification utilisant le protocole WIEGAND / Clock&Data

### WIEGAND :

- o Lecteurs de proximité (HID, STID, DESTEIR, INDALA, ...)
- o Claviers (XPR, ...)
- o Lecteurs biométriques (SAGEM, ...)
- o Récepteurs radio (JCM, TECHNO EM, ...)
- o DALLAS (via interface TMCD20)

### CLOCK & DATA :

- o Lecteurs de piste magnétique
- o Lecteurs de code barre
- o Lecteurs de proximité
- o Récepteurs radio

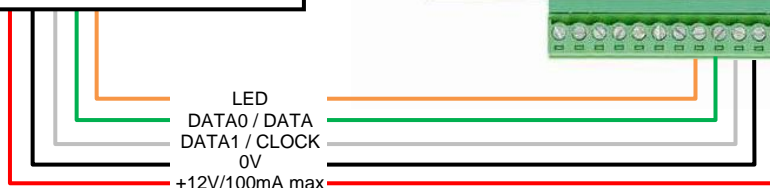

### Fiche technique :

 **5 fils (3 paires recommandées)**

 **150 m**

 **0,6 mm (SYT conseillé)**

**Attention :** Si vous utilisez une alimentation extérieure pour alimenter vos lecteurs de proximité, veuillez bien à **raccorder les différentes masses avec celle de la centrale.**

Caractéristique : **Liaison sensible**

Écran : **Obligatoire**

Il suffit de raccorder les trois fils du lecteur sur le bornier de la centrale comme indiqué ci-contre ainsi que l'alimentation.

**Attention :** Ne câblez pas les fils de liaison centrale-lecteur près d'autres câbles porteurs de tensions ou courant élevés notamment les câbles 230V ou plus.

**Note :** Chaque lecteur peut accepter une technologie différente (exemple : Lecteur 1 en Wiegand, Lecteur 2 en Clock&Data).

### 3) Lecteur SOLO (RS485)

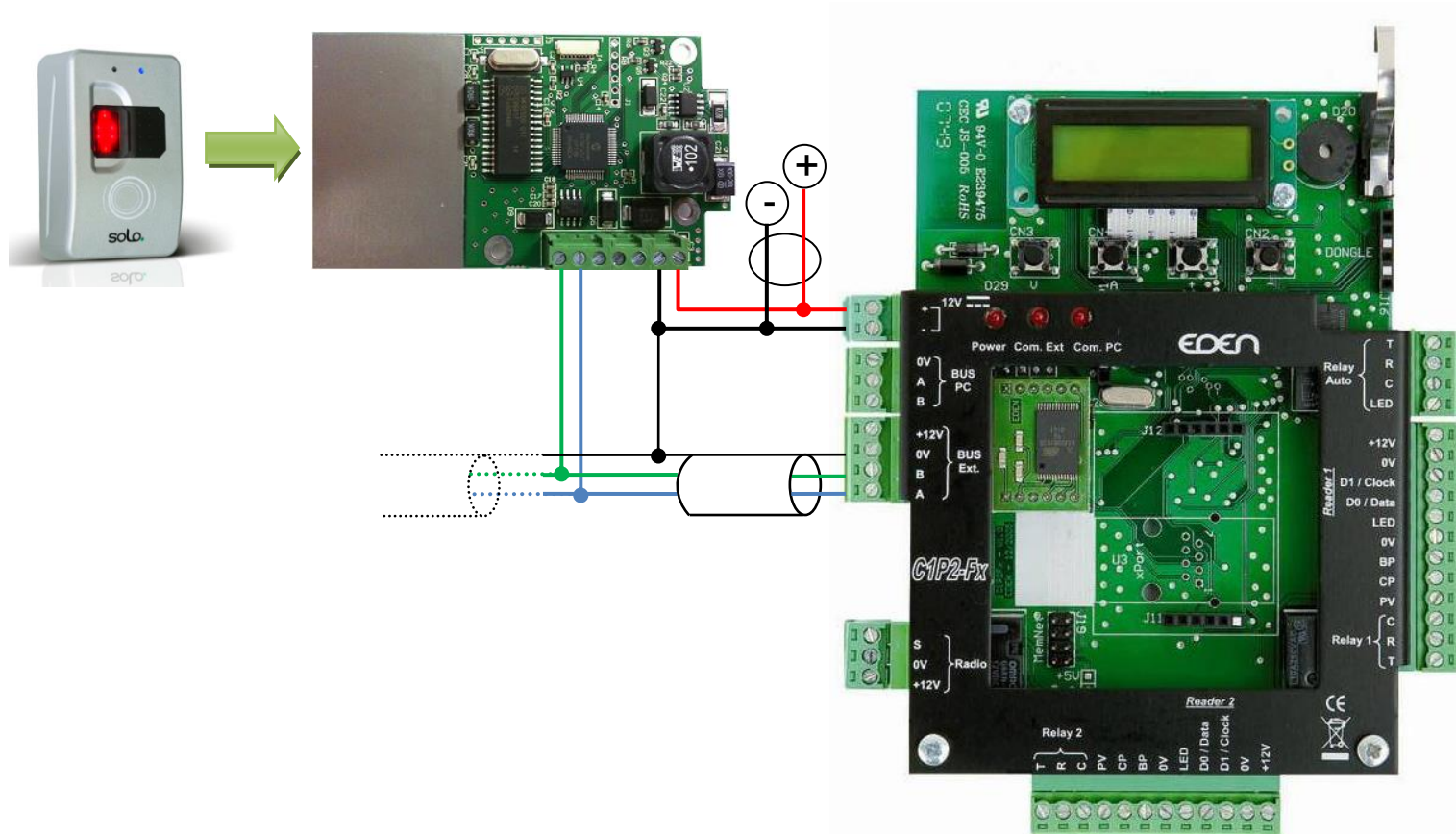

**Note :** Vous pouvez raccorder jusqu'à 2 SOLO par C1P2FX

#### Fiche technique :

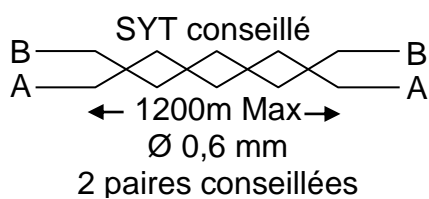

**Veillez à utiliser une même paire pour A et B**

**Veillez à séparer l'alimentation du bus RS485**

Caractéristique : Liaison sensible

Écran : Obligatoire

Pour atteindre 1 200 m, vous devez installer à chaque extrémité du réseau une résistance de 120Ω entre les points A et B.

**Attention :** La longueur totale ne doit pas dépasser la distance préconisée.

#### 4) Lecteur **BIOVEIN (RS485)**

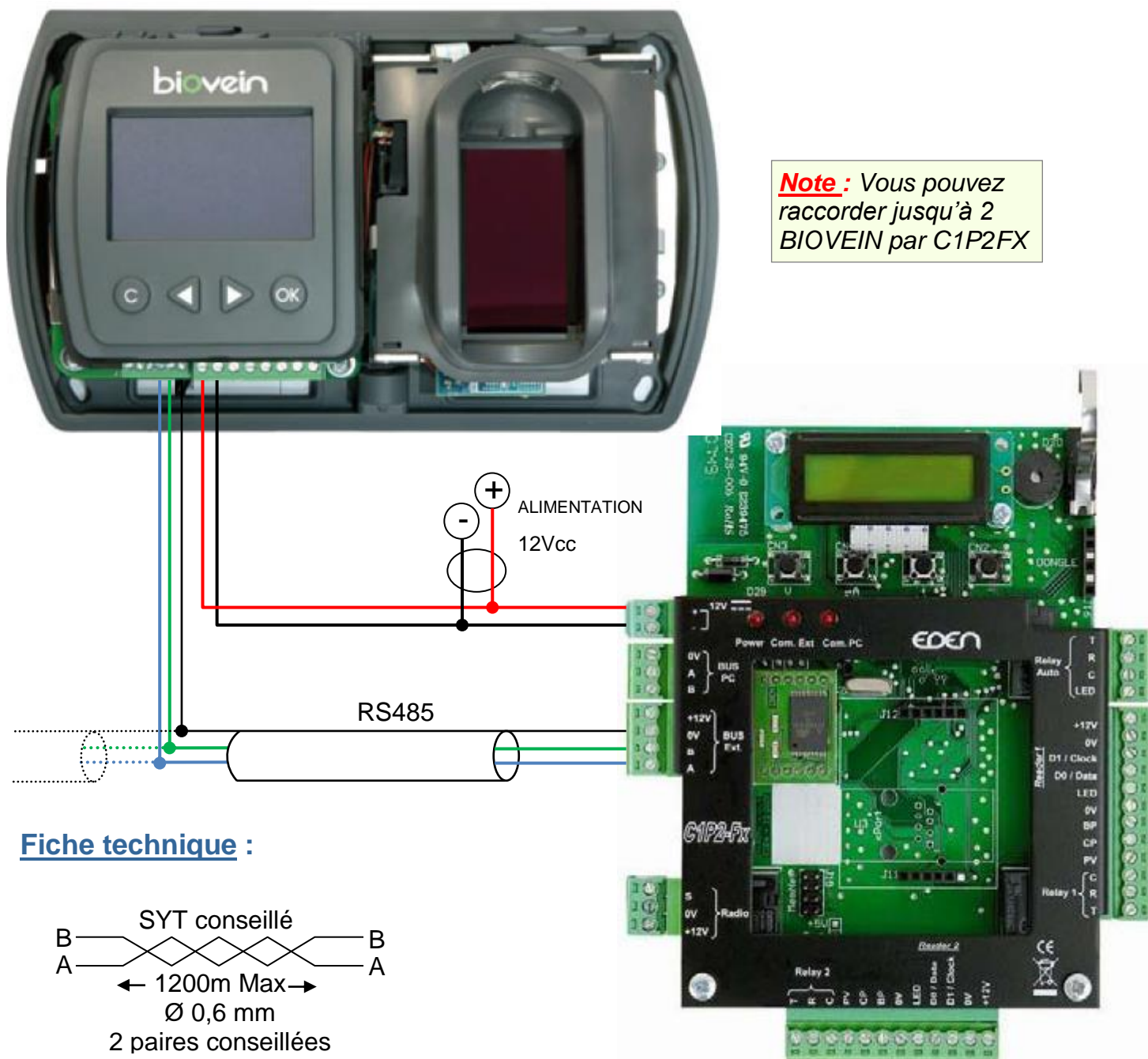

**Veillez à utiliser une même paire pour A et B**  
**Veillez à séparer l'alimentation du bus RS485**

Caractéristique : **Liaison sensible**

Écran : **Obligatoire**

Pour atteindre 1 200 m, vous devez installer à chaque extrémité du réseau une résistance de 120Ω entre les points A et B.

**Attention** : La longueur totale ne doit pas dépasser la distance préconisée.

### 5) Modules d'extension **INFXV2** et **OUTFXV2 (RS485)**

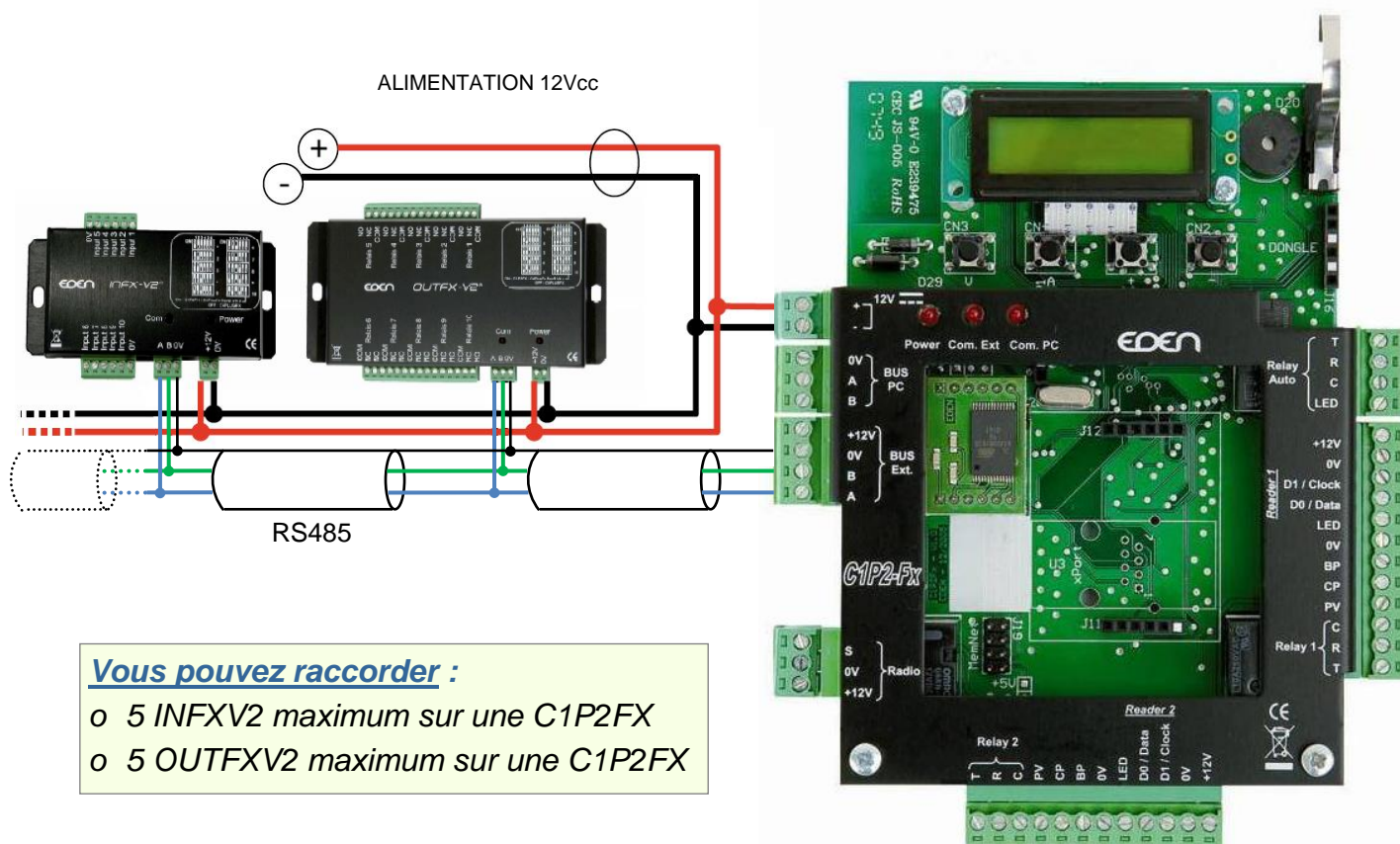

### Fiche technique :

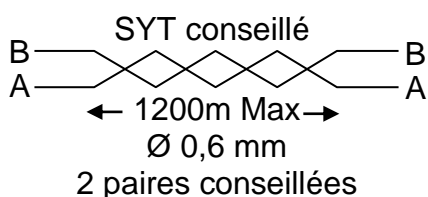

**Veillez à utiliser une même paire pour A et B**  
**Veillez à séparer l'alimentation du bus RS485**

Caractéristique : **Liaison sensible**

Écran: **Obligatoire**

Pour atteindre 1 200 m, vous devez installer à chaque extrémité du réseau une résistance de 120Ω entre les points A et B.

**Attention** : La longueur totale ne doit pas dépasser la distance préconisée.

## Schéma type pour raccorder

### 1) Gâche à rupture de courant et ventouse électromagnétique fonctionnant par manque de courant

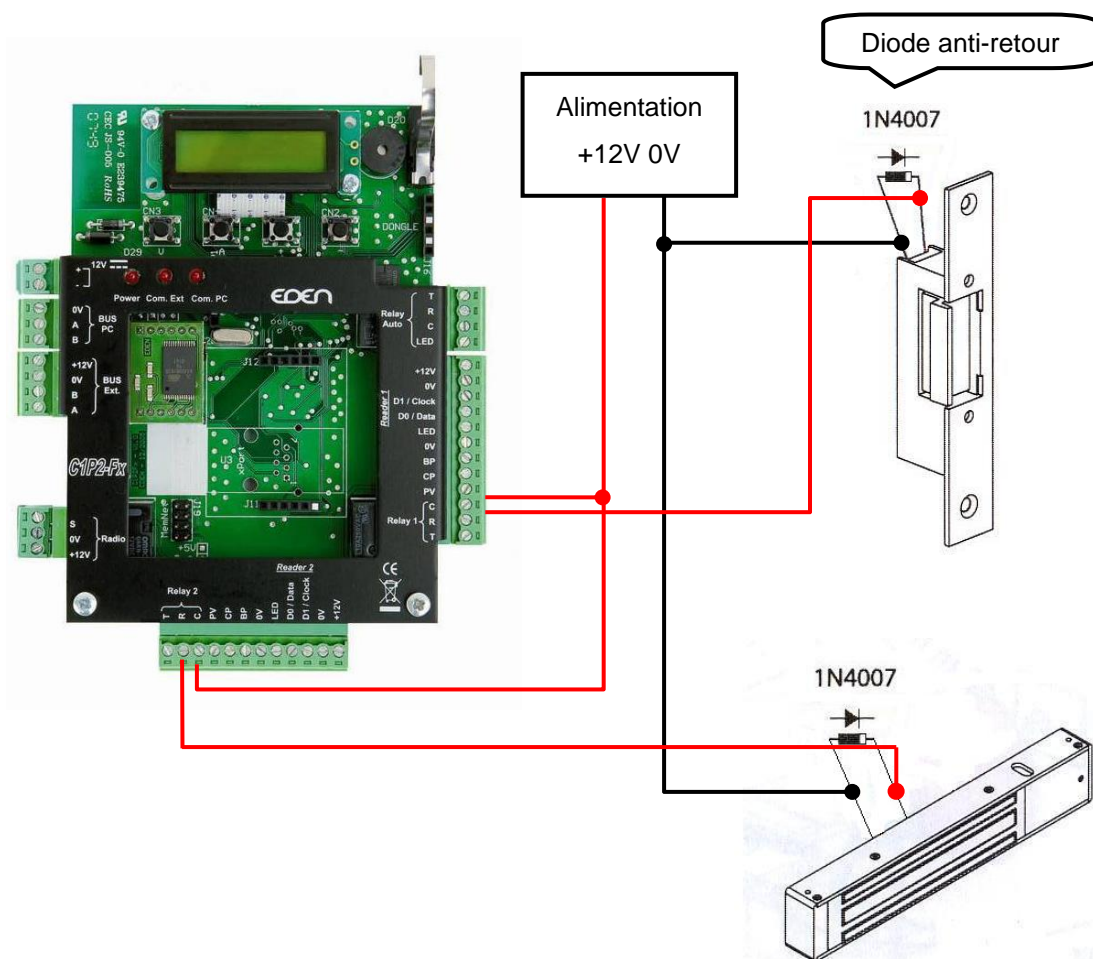

**Attention :** Afin d'éviter tous dysfonctionnements aléatoires qui viendraient perturber la bonne utilisation du système due à des courants de retour, il est impératif d'utiliser et de raccorder les diodes anti-retour livrées avec la centrale suivant le schéma de câblage ci-dessus.

Même lors de l'utilisation d'une alimentation secourue supplémentaire pour le verrouillage séparée de celle de la centrale, il est obligatoire de suivre le même schéma de câblage décrit ci-dessus.

## 2) Gâche standard : fonctionnement à émission de tension

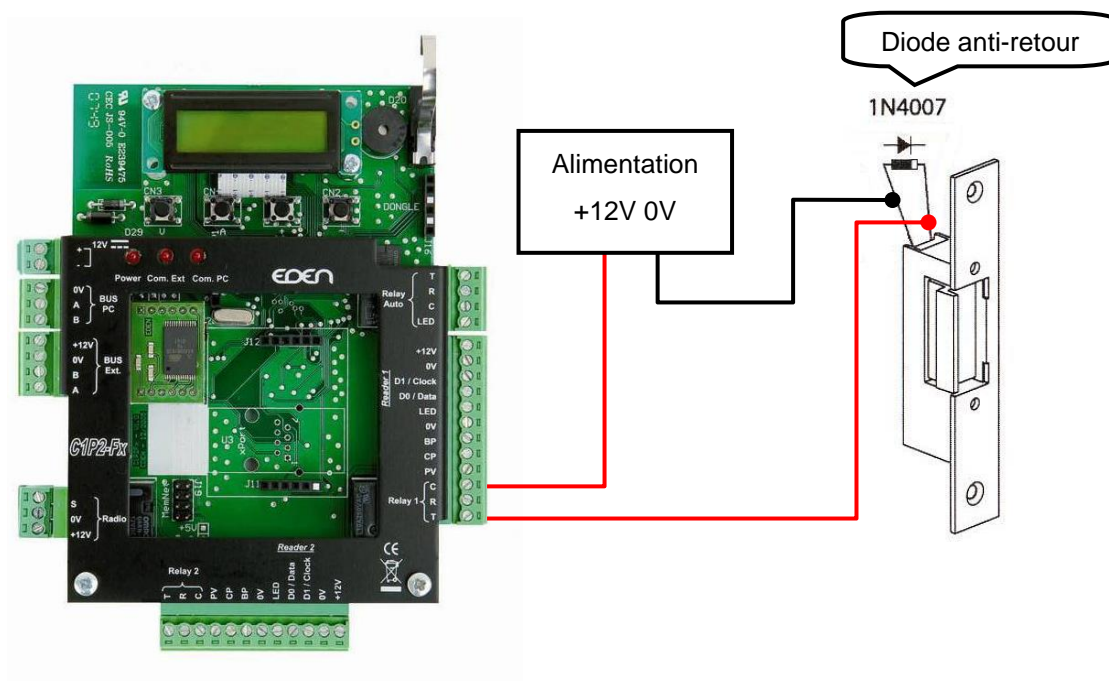

**Attention :** Afin d'éviter tous dysfonctionnements aléatoires qui viendraient perturber la bonne utilisation du système due à des courants de retour, il est impératif d'utiliser et de raccorder les diodes anti-retour livrées avec la centrale suivant le schéma de câblage ci-dessus.

Même lors de l'utilisation d'une alimentation secourue supplémentaire pour le verrouillage séparée de celle de la centrale, il est obligatoire de suivre le schéma de câblage décrit ci-dessus.

## Utilisation des menus

---

La centrale possède un menu de configuration. Pour y accéder, appuyez sur un des 4 boutons présents sous l'afficheur.

Pour **naviguer** dans les menus, utilisez les touches « + » et « - ». Pour **entrer** dans un menu, utilisez la touche « V ». Pour **quitter**, utilisez les touches « C » puis « V ».

### 1) Menu Principal

GESTION DES UTILISATEURS	P. 14	PARAMETRAGE LECTEUR 1	P. 18
CONSULTATION DES EVENEMENTS	P. 15	PARAMETRAGE LECTEUR 2	P. 18
GESTION DES AUTOMATISMES	P. 15	PLAGES AUTOMATISMES	P. 19
REGLAGE DU CONTRASTE	P. 16	PLAGES D'ACCES UTILISATEURS	P. 19
REGLAGE DE L'HEURE	P. 16	JOURS FERIES	P. 19
MODE DE COMMUNICATION	P. 16	PARAMETRAGE DES CODES SITES	P. 19
INFOS CENTRALE	P. 16	CODES DISTRIBUTEUR	P. 19
PARAMETRAGE CENTRALE	P. 16	QUITTER LE MENU ?	P. 19

## 2) Utilisation des touches de la centrale

La centrale comporte quatre touches réparties comme suit :



**Touche Validation**  
(Valider un menu /  
une valeur saisie)  
**(V)**

**Touche Annulation**  
(Sortir d'un menu /  
annuler une valeur  
saisie)  
**(A)**

**Touche Défilement  
supérieur**  
**(+)**

**Touche Défilement  
inférieur**  
**(-)**

**GESTION DES  
UTILISATEURS**

### Gestion des utilisateurs

Le sous-menu se compose de :

**CREER DES  
UTILISATEURS ?**

« - »

**SUPPRIMER DES  
UTILISATEURS ?**

« - »

**PARCOURIR  
LA LISTE ?**

Une fois le menu sélectionné, appuyez sur la touche « V ».

#### o Créer des utilisateurs

Une fois le menu validé, la centrale vous propose de saisir le premier numéro.

**PREMIER NUMERO :**  
\_

Pour cela, faites défiler les chiffres choisis à l'aide des touches « + » et « - ». Pour valider celui-ci, relâchez les touches au moins une seconde. Continuez ainsi de suite jusqu'au numéro complet.

**PREMIER NUMERO :**  
1\_

Exemple : Pour saisir le numéro 1.

- Vous pouvez ensuite le valider en appuyant sur la touche « V ». Pour effacer un chiffre, appuyez sur la touche « A ».
- Entrez maintenant la quantité de la même manière ainsi que les autorisations pour ces utilisateurs (lecteurs autorisés ainsi que plage horaire d'accès).
- Un récapitulatif vous informe des données saisies.
- Pour confirmer, appuyez sur la touche « V ».

- o **Supprimer des utilisateurs** : La suppression s'effectue de la même manière que pour l'ajout d'un utilisateur.

- o **Parcourir la liste**

Ce menu vous donne la possibilité de vérifier la liste des utilisateurs enregistrés dans la centrale. Le « N : » indique le numéro de l'utilisateur donné lors de sa création tandis que le chiffre entre parenthèses signale la position dans la liste.

Pour faire défiler les utilisateurs, utilisez les touches « + » et « - ». Pour modifier l'utilisateur sélectionné, appuyez sur la touche « V ».

Vous avez alors le choix de modifier ou bien de supprimer l'utilisateur sélectionné.

Pour modifier un utilisateur, le menu suivant apparaît :

Si un lecteur BioFx485 est raccordé sur la centrale, le menu suivant apparaît :

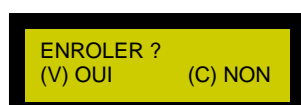

Appuyez sur la touche « V » pour lancer l'enrôlement sinon, appuyez sur « C ».

Si vous souhaitez que cet utilisateur devienne « Administrateur » (fonction permettant d'enrôler un autre utilisateur sans même ouvrir le boîtier de la centrale), appuyez sur la touche (V) sinon, appuyez sur la touche (C).

- Sélectionnez le statut du badge (*En service, Interdit, Badge volé, Suspendu*).
- Sélectionnez les autorisations sur les lecteurs 1 et 2.
- Sélectionnez la plage horaire d'accès.
- Saisissez un nom.
- Enfin, saisissez un prénom.



### Consultation des événements

- La centrale permet de stocker les 10 000 derniers événements survenus.
- Pour naviguer dans les différents événements, utilisez les touches (+) et (-).
- Pour afficher le numéro du badge puis le nom de l'utilisateur concerné par l'événement (si tel est le cas), validez par la touche (C).



### Gestion des automatismes

Ce menu vous permet d'activer ou de désactiver des automatismes programmés à l'aide d'un logiciel externe. Pour cela, faites défiler les différents automatismes puis à l'aide de la touche « V » activez ou bien désactivez-le.

REGLAGE DU  
CONTRASTE

### Réglage du contraste

Ce menu vous permet de régler le contraste de l'afficheur à l'aide des touches « + » et « - ». Pour sortir du menu, appuyez sur la touche « V ».

REGLAGE DE  
L'HEURE

### Réglage de l'heure

Ce menu permet de régler l'heure.

L'affichage se présente comme suit :

REGLAGE DE LUNDI  
11:09 26/07/06

- Le curseur fixe vous indique la donnée que vous êtes en train de modifier (ici, Lundi).
- Utilisez la touche « V » pour vous déplacer entre les données à paramétrer.
- Utilisez les touches « + » ou « - » pour modifier les données.

MODE DE  
COMMUNICATION

### Mode de communication

Ce menu vous permet de définir l'adresse de communication (de 1 à 32) avec un logiciel externe (comme SenatorFX ou SenatorFX.NET). Il vous permet également de définir le mode de communication (RS485 / MOD-TCPIP) pour communiquer avec un logiciel Eden.

Ce menu vous permet également de forcer le mode autonome si votre centrale a été préalablement paramétrée par un logiciel et que vous souhaitez repasser en mode autonome.

INFOS  
CENTRALE

### Informations de la centrale

Vous retrouverez ici la version de la centrale ainsi que son numéro de série.

PARAMETRAGE  
CENTRALE

### Paramétrage de la centrale

Faites défiler les différents paramètres à l'aide des touches « + » et « - ». La touche (V) sert à valider un paramètre. La touche (C) annule le paramètre saisi.

*Ce menu se compose de :*

**EFFRACTION BOITIER**

Sélectionner l'entrée à utiliser ainsi que le type de contact pour surveiller les effractions sur le boîtier.

**ANTI-PASS-BACK  
DESACTIVE**

Interdit deux passages successifs d'un badge sur le même lecteur. Pour cela, Un badge valide doit entrer par un lecteur d'entrée et sortir par un lecteur de sortie. (Les lecteurs devront par conséquent être paramétrés dans le menu correspondant).

**ENTREE RADIO ?  
ACTIVEE**

Activer / Désactiver l'entrée radio de la centrale.

**ANTI-TIME-BACK  
DESACTIVE**

Sélectionnez la temporisation d'anti-time-back (temps au bout duquel un badge hors cycle pourrait rentrer / sortir de nouveau).

**DELAI DE TRANSIT  
DESACTIVE**

Sélectionnez la temporisation de délai de transit (temps maximum au bout duquel un badge accepté sur le lecteur 1 ne le sera plus sur le lecteur 2 et vice versa).

**HEURE ETE/HIVER ?  
DESACTIVE**

Activer / Désactiver la fonction Heure d'été / Heure d'Hiver.

**NIVEAU D'ALERTE ?  
0**

Définit le niveau d'alerte des lecteurs à prendre en compte par la centrale.

**TYPE DE LECTEUR 1  
STANDARD**

Définit le protocole de communication à utiliser pour le lecteur 1. Faites défiler les différents types de lecteurs à l'aide des touches (+) et (-).

*Vous disposez des types de lecteur suivants :*

<b>HID</b>	Gestion des protocoles Wiegand (gestion des derniers bits envoyés par le lecteur) Le nombre de bits est alors configurable de 16 à 32.
<b>HID Décimal</b>	Gestion des protocoles Wiegand décimaux (gestion des derniers bits envoyés par le lecteur) Le nombre de bits est alors configurable de 16 à 32.
<b>Wiegand personnalisé</b>	Choix entre les Wiegand 26 (avec ou sans gestion du code site), Wiegand 30 bits (avec gestion ou non des codes sites et distributeur).
<b>ABA / ISO2</b>	Gestion du protocole ABA (gestion des derniers caractères envoyés par le lecteur). Le nombre de caractères est configurable entre 5 et 8 caractères.
<b>SOLO</b>	Gestion d'un lecteur SOLO avec reconnaissance d'empreinte digitale.
<b>BIOVEIN</b>	Gestion d'un lecteur BIOVEIN avec reconnaissance de réseau veineux.

TYPE DE LECTEUR 2  
STANDARD

Idem que le menu précédent.

Pour les types de lecteur SOLO et BIOVEIN, vous devrez saisir un identifiant (ID sur l'étiquette de numéro de série du produit ainsi que son niveau de sécurité (taux de fausse acceptation) et son niveau de sensibilité (détection de la présence d'un doigt sur le capteur).

PARAMETRAGE  
LECTEUR 1

### Paramétrage du lecteur 1

Faites défiler les différents paramètres à l'aide des touches « + » et « - ». La touche (V) sert à valider un paramètre. La touche (C) annule le paramètre saisi.

*Ce menu se compose de :*

COMPORTEMENT APB  
NEUTRE

Permet de définir le lecteur 1 en entrée ou en sortie. Par défaut, le lecteur est neutre.

CMD D'OUVERTURE?  
NEUTRE

Permet d'indiquer la sortie à utiliser pour commander un dispositif d'ouverture.

TEMPO OUVERTURE?  
5 SEC.

Permet de régler la temporisation durant laquelle le relais sera activé (de 1 à 255 secondes pour impulsion, ou bien en mode bistable).

BOUTON-POUSSOIR  
DESACTIVEE

Permet de définir l'entrée utilisée pour le bouton-poussoir.

CONTACT DE PORTE  
DESACTIVEE

Idem que le bouton-poussoir mais pour le contact de porte.

*Profil des différents lecteurs.* Chaque lecteur peut fonctionner différemment suivant le niveau d'alerte actuel de la centrale. Pour cela, vous disposez de trois profils (un par niveau d'alerte) paramétrables comme suit :

Profil 1 :

ETAT LECTEUR :  
MODE AUTO

État du lecteur (Mode automatique / Ouverture maintenue / Fermeture maintenue).

ACCES LIBRE ?  
DESACTIVE

Plage d'accès libre du lecteur (sélectionnez ici une plage horaire d'automatisme).

Profil 2 puis 3 : identiques au profil 1

PARAMETRAGE  
LECTEUR 2

### Paramétrage du lecteur 2

Ce menu permet d'effectuer les paramétrages du lecteur 2 à l'identique du lecteur 1.

PLAGES  
AUTOMATISMES

### Plages horaires d'automatismes (et accès libres)

Vous pouvez paramétrer jusqu'à 32 plages horaires sur 8 jours (Lundi au Dimanche plus jours fériés) de 10 créneaux par jour.

1) **Sélectionnez la plage** à configurer à l'aide des touches de défilement « + » et « - » puis appuyez sur « V » pour Valider.

2) **Configurez votre plage horaire.**

L'affichage est le suivant :

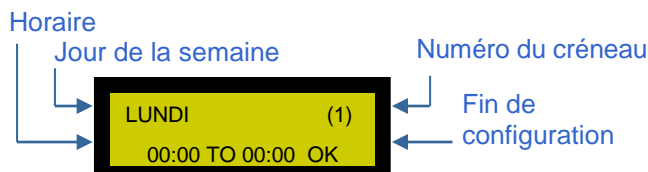

Lorsque le curseur clignote, il signifie que vous devez choisir l'objet à configurer (*Jour / Numéro du créneau / Horaire / Fin de configuration*). Faites défiler les différents objets à l'aide des touches « + » et « - » puis appuyez sur « V » lorsque vous avez choisi l'objet à configurer, le curseur devient alors fixe.

3) **Configurez les horaires.** Une fois l'objet « Horaire » (00:00 A 00:00) sélectionné, utiliser les touches « < » et « > » pour déterminer vos horaires puis appuyez sur « V » pour faire avancer le curseur dans les différents horaires.

4) **Fin de configuration.**

Placez le curseur clignotant sur « OK » puis validez à l'aide de la touche « V ».

PLAGES D'ACCES  
UTILISATEURS

**Plages d'accès utilisateurs.** Vous pouvez paramétrer jusqu'à 64 plages horaires sur 10 jours (Lundi au Dimanche plus jours fériés) de 10 créneaux par jour pour les utilisateurs.

Le paramétrage s'effectue de la même manière que pour les plages horaires d'automatismes.

JOURS FERIES

**Jours fériés.** Vous pouvez paramétrer jusqu'à 32 périodes renouvelables (ou non) sur la centrale. Pour ajouter un jour férié ou une liste de jours spécifique, procédez comme suit :

Sélectionnez une période puis « Modifier » en validant par la touche « V ».

DU 01/01/00  
AU 01/01/00

Faites défiler les Jours, Mois, Années puis appuyez sur « V » pour valider.

Le message suivant apparaît alors :

RENOUVELLEMENT ?  
DESACTIVE

Lorsque vous choisissez « ACTIVE » une fois la date dépassée, le jour férié ou la période sera automatiquement renouvelé pour l'année suivante.

Pour remettre à zéro une période, sélectionnez « EFFACER » sur la période souhaitée puis validez par la touche « V ».

PARAMETRAGE DES  
CODES SITES

**Paramétrage des codes sites.** Vous pouvez ici paramétrer jusque 16 codes sites pour la centrale. Pour cela, faites défiler la liste, validez par la touche (V) puis saisissez votre code site.

CODES  
DISTRIBUTEUR

**Paramétrage des codes distributeurs.** Vous pouvez ici paramétrer jusque 16 codes distributeur pour la centrale. Pour cela, faites défiler la liste, validez par la touche (V) puis saisissez votre code distributeur.

QUITTER LE MENU ?

**Quitter le menu.** Permet de quitter le menu de paramétrage.

## Utilisation en mode centralisé

Vous devez **impérativement** configurer une adresse à votre centrale.

Pour cela, utilisez le menu de la centrale puis allez dans le menu « Mode de Communication » pour saisir l'adresse de la centrale (de 1 à 32).

### 1) Réseau RS485

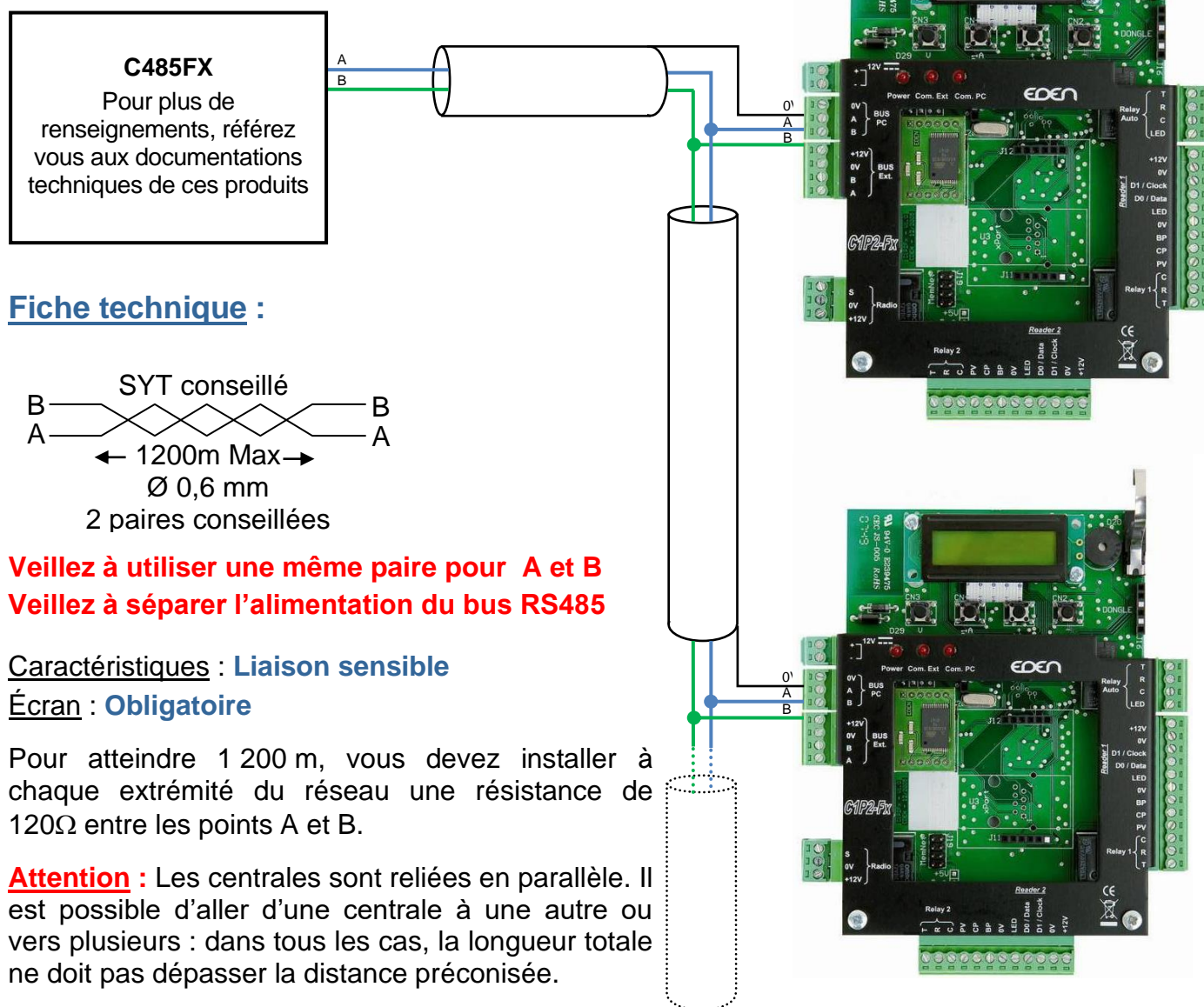

### Fiche technique :

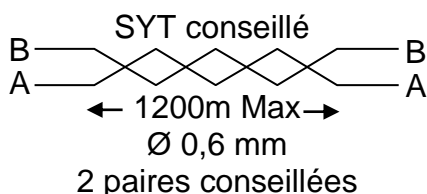

**Veillez à utiliser une même paire pour A et B**  
**Veillez à séparer l'alimentation du bus RS485**

Caractéristiques : Liaison sensible

Écran : Obligatoire

Pour atteindre 1 200 m, vous devez installer à chaque extrémité du réseau une résistance de 120Ω entre les points A et B.

**Attention** : Les centrales sont reliées en parallèle. Il est possible d'aller d'une centrale à une autre ou vers plusieurs : dans tous les cas, la longueur totale ne doit pas dépasser la distance préconisée.

## 2) Autres modes de communication

Mode de communication	Désignation	Référence
Réseau Ethernet (TCP/IP) : LAN, WAN, VPN, ADSL, WLAN (WIFI)	Raccordement d'un bus RS485 de plusieurs centrales sur le réseau Ethernet en filaire	<b>C485FX + MOD-TCPIP</b>
	Raccordement d'une seule centrale sur le réseau Ethernet en filaire	<b>MOD-TCPIP</b>

Pour plus de renseignements sur ces différents modules, référez-vous aux documentations techniques fournies avec chaque module.

## 3) Installation du DONGLE

DONGLE	Désignation
<b>DONGLEFXCD16</b>	Permet de raccorder jusqu'à 16 lecteurs sur une même installation.
<b>DONGLEFXCD64</b>	Permet de raccorder jusqu'à 64 lecteurs sur une même installation.
<b>DONGLEFXCD512</b>	Permet de raccorder jusqu'à 512 lecteurs sur une même installation.

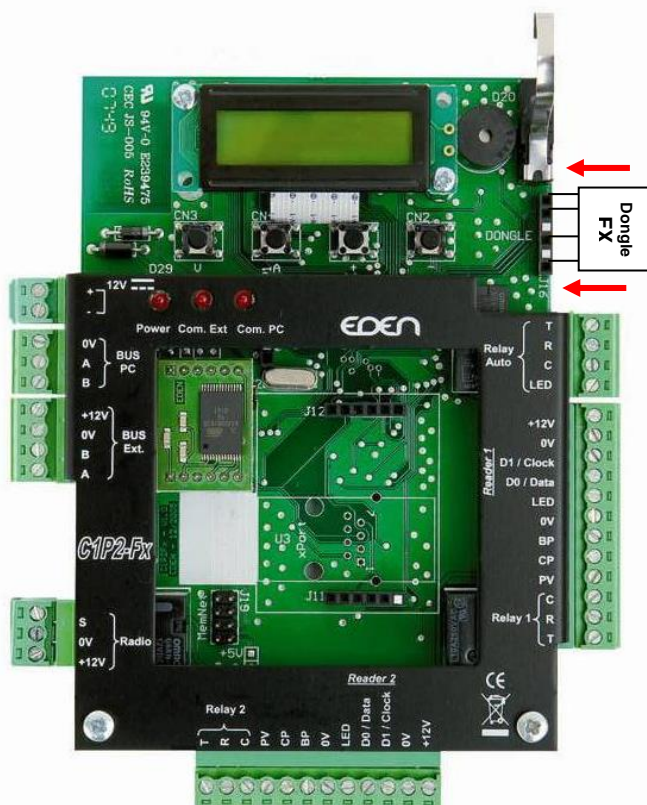

# Fonctions des bornes

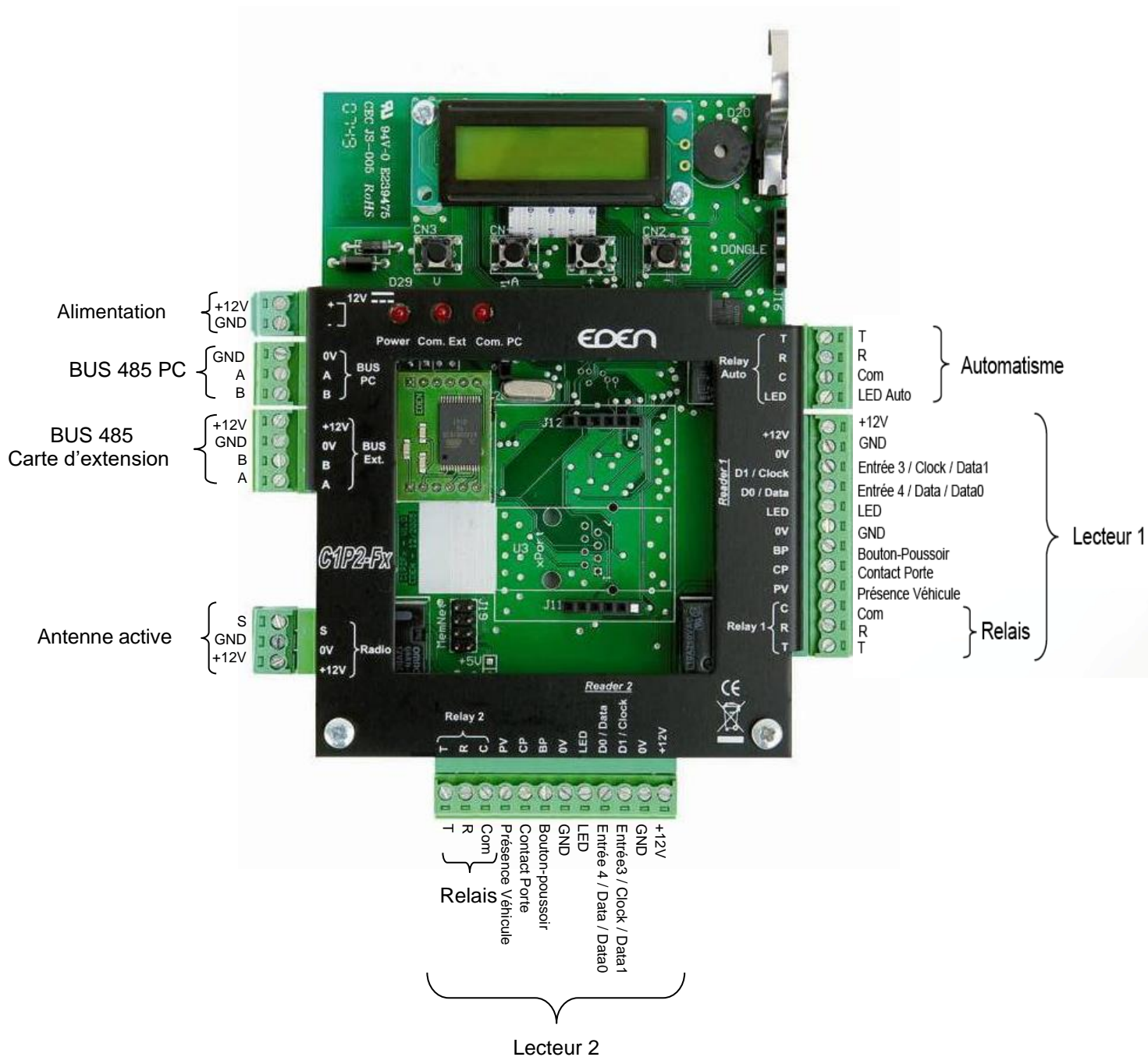

# Installation de la C1P2FX / C1P2FX BT

## 1) Raccordement de l'alimentation

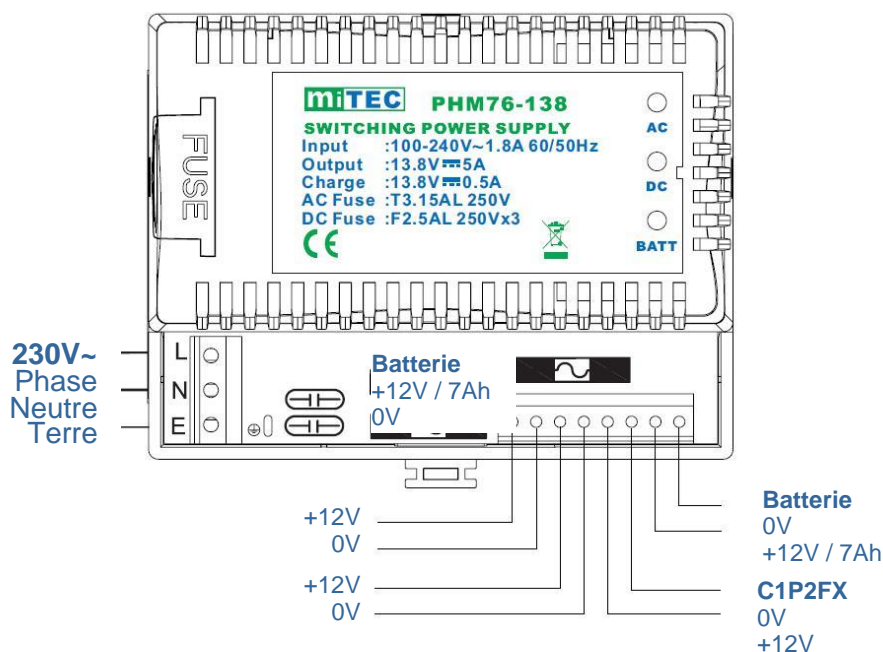

## 2) Raccordement de la batterie (non fournie)

Batterie à utiliser : 12V, 7Ah (dim. L x P : 151 x 65 mm)

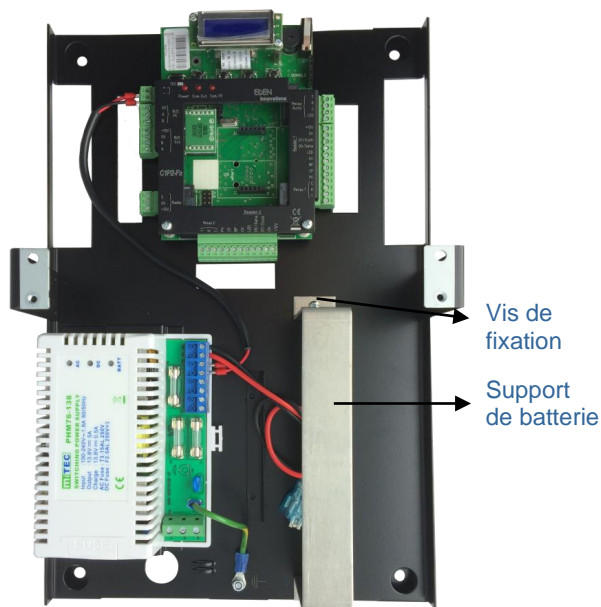

- a.** Dévissez les 2 vis de fixation du support batterie.
- b.** Placez votre batterie (connecteurs dirigés vers l'alimentation).

**c.** Câblez votre batterie sur l'alimentation à l'aide des câbles fournis avec la C1P2FX / C1P2FX BT (veillez à bien raccorder le « + » de la batterie sur le « + » de l'alimentation, idem pour le « - »).

**d.** Fixez de nouveau le support et vérifiez que votre batterie ne bouge plus

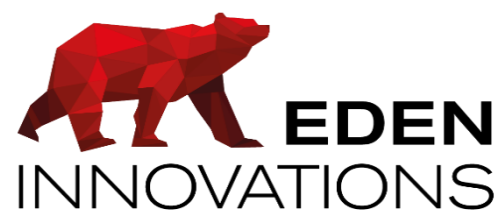

670, route de Berre  
13510 EGUILLES  
France

[www.eden-innovations.com](http://www.eden-innovations.com)