

C485FX-AI

Notice technique

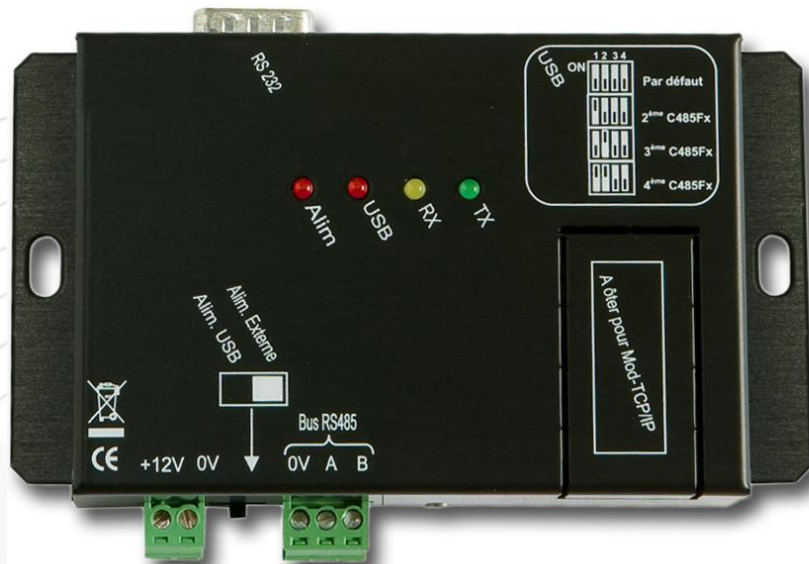

Droits d'auteur : © Eden Innovations

Aucune partie de cette publication ne peut être reproduite, transmise, transcrite ni traduite sous une forme quelconque ou par un moyen quelconque sans le consentement du détenteur des droits d'auteur. La copie non autorisée peut non seulement enfreindre les lois de copyrights mais peut également réduire la capacité d'Eden Innovations à fournir des informations exactes.

Sommaire

Sommaire	3
Remerciements	4
Informations et recommandations	5
Caractéristiques techniques	6
Utilisation de l'interface C485FX-AI en USB	7
Déclarer une C485FX-AI en USB dans LOG.NET	8
Tableau des adresses USB de la C458FX-AI	9
Utilisation de l'interface C485FX-AI avec un MOD-TCPIP-AI	10
Déclarer une C485FX-AI en IP dans LOG.NET	11
Utilisation de l'interface C485FX-AI en port série	12
Déclaration de la C485FX-AI en série dans le logiciel LOG.NET	13
Notes	15

Remerciements

Cher(ère) client(e),

*Vous venez de faire l'acquisition d'une interface de communication « **C485FX-AI** » créée par la société française EDEN INNOVATIONS.*

Toute l'équipe EDEN INNOVATIONS vous remercie de votre intérêt ainsi que de votre confiance pour notre solution de sécurité.

Nous espérons qu'elle vous donnera entière satisfaction dans la sécurisation de vos locaux.

Pour toutes remarques complémentaires, vous pouvez nous contacter via notre site Internet www.eden-innovations.com

*L'équipe **EDEN INNOVATIONS**.*

Informations et recommandations



- o Conformément à la directive européenne UTE C00-200 décrivant les directives 89/336CEE et 92/31 CEE, C485FX-AI est conforme aux normes :
 - NF EN 50081-1 pour les émissions électromagnétiques et
 - NF EN 50082-1 pour la susceptibilité électromagnétique.
- o **Recommandations de câblage** : les câbles utilisés pour le raccordement des lecteurs, réseau et autres périphériques doivent être installés conformément aux indications décrivant le Niveau 2 (environnement protégé) de la norme NF EN 61000-4-4.
- o **Ce produit doit être installé par une entreprise qualifiée.** Une installation et une utilisation incorrectes peuvent entraîner des risques de chocs électriques ou d'incendie. Avant d'effectuer l'installation, lire la notice technique et respecter les préconisations de montage du produit.
- o **Après avoir éteint l'alimentation, tous les condensateurs internes se déchargeront à un niveau sain après 60 secondes dans des conditions normales. Néanmoins, dans le cas d'une défaillance, les charges peuvent être maintenues beaucoup plus longtemps et des précautions adéquates doivent être prises avant de manipuler le produit.**

Caractéristiques techniques

Consommation maximale.....	100 mA @12 V
Tension d'alimentation	9 – 14 VDC
Poids.....	112 g
Dimensions du boîtier	116 x 80 x 32 mm (116 x 80 x 35 mm en mode IP)
Température de fonctionnement.....	-20°C à +50°C
Types USB compatibles.....	USB 1.1 / USB 2.0

Utilisation de l'interface C485FX-AI en USB

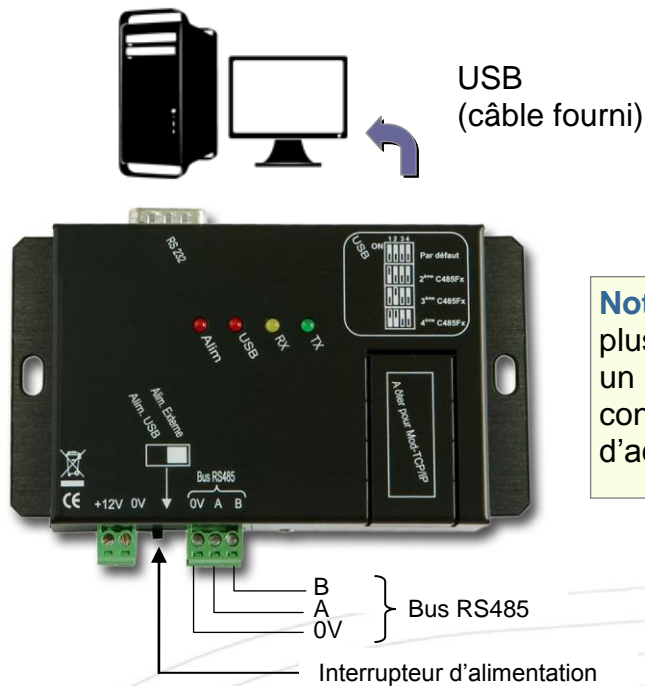

Note : Si vous utilisez plusieurs interfaces USB sur un même PC, veuillez à configurer les switches d'adressage.

Note : L'interrupteur d'alimentation doit préalablement être positionné sur « Alim USB ».

Fiche technique :

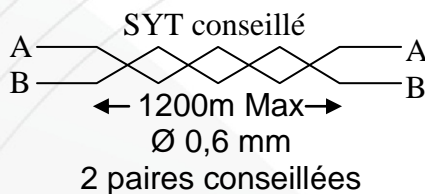

Veillez à utiliser une même paire pour A et B

Caractéristique : Liaison sensible

Écran : Obligatoire

Nombre d'interfaces en USB maximum par PC : **16**

Attention : Le câblage doit obligatoirement être en série. Il ne doit donc pas être en étoile ou en arborescence pour des raisons d'interférence électromagnétique.
Le câble utilisé pour la communication doit être torsadé, blindé et équipé de 2 paires. La section des fils doit être de 0,6mm (22AWG) et d'une impédance caractéristique de 120 Ω. Nous recommandons la référence Belden 3107A.
Le bus doit être équipé de résistances d'une valeur de 120 Ω à chaque extrémité.
Le nombre maximal de produit raccordé est de 32 éléments.
La liaison ne doit pas dépasser 1200 mètres.
Cette liaison étant un bus de données, il faut l'éloigner au maximum des autres câbles.

Déclarer une C485FX-AI en USB dans LOG.NET

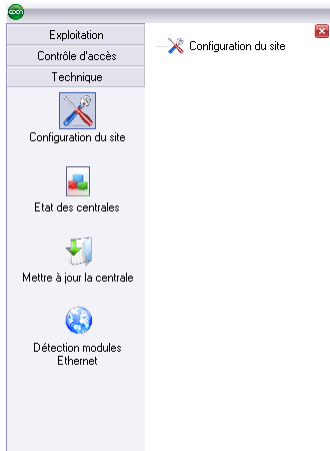

Ouvrir l'onglet « Technique », puis le menu « Configuration du site ».

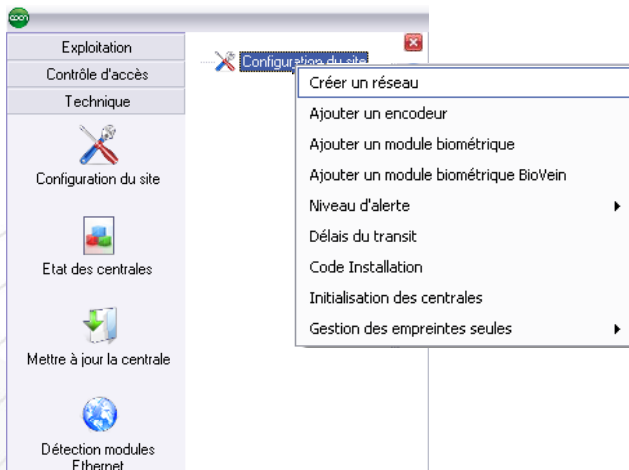



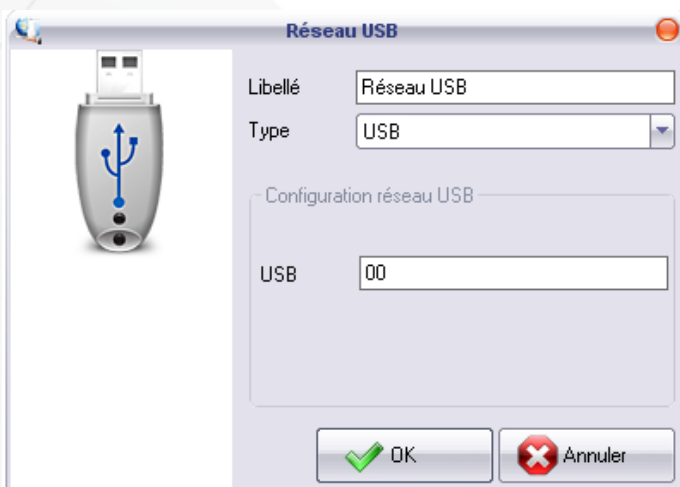



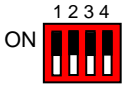
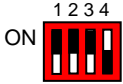
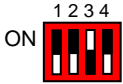

Cliquer sur « Configuration du site » et sélectionner « Créer un réseau ».

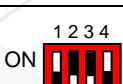
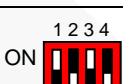

- Nommer le réseau en renseignant le champ « Libellé ».
- Sélectionner « USB » dans le menu « Type ».
- Entrer l'adresse de l'interface en respectant le tableau de la page suivante, dans le champ « USB ». Valider par la touche « OK ».

Tableau des adresses USB de la C485FX-AI

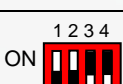
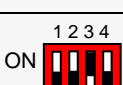
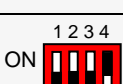
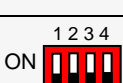
	1 ^{ère} C485FX-AI : Adresse 0
	2 ^{ème} C485FX-AI : Adresse 1
	3 ^{ème} C485FX-AI : Adresse 2
	4 ^{ème} C485FX-AI : Adresse 3
	5 ^{ème} C485FX-AI : Adresse 4
	6 ^{ème} C485FX-AI : Adresse 5
	7 ^{ème} C485FX-AI : Adresse 6
	8 ^{ème} C485FX-AI : Adresse 7
	9 ^{ème} C485FX-AI : Adresse 8
	10 ^{ème} C485FX-AI : Adresse 9
	11 ^{ème} C485FX-AI : Adresse 10
	12 ^{ème} C485FX-AI : Adresse 11
	13 ^{ème} C485FX-AI : Adresse 12
	14 ^{ème} C485FX-AI : Adresse 13
	15 ^{ème} C485FX-AI : Adresse 14
	16 ^{ème} C485FX-AI : Adresse 15

Utilisation de l'interface C485FX-AI avec un MOD-TCPIP-AI

Insérez le module comme suit en ayant préalablement ôté la protection métallique.

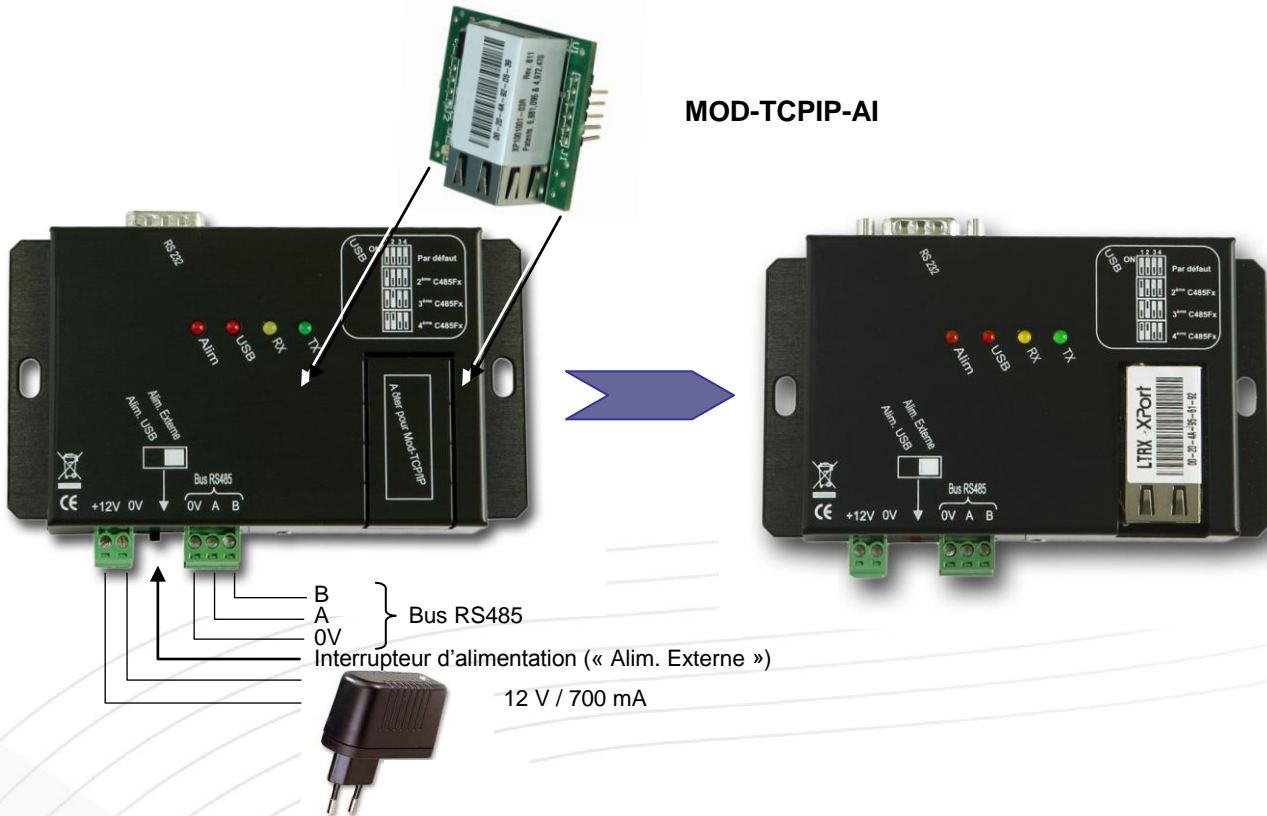

Note : Pour utiliser le module MOD-TCPIP-AI sur un C485FX-AI, vous devez utiliser une alimentation externe 12V / 700 mA. Veillez alors à positionner l'interrupteur d'alimentation sur 'Alim Externe'.

(?) Fiche technique :

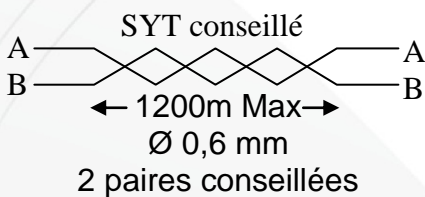

Veillez à utiliser une même paire pour A et B
Veiller à séparer l'alimentation du bus RS485

Caractéristique : **Liaison sensible**

Ecran : **Obligatoire**

Attention : Le câblage doit obligatoirement être en série. Il ne doit donc pas être en étoile ou en arborescence pour des raisons d'interférence électromagnétique.
 Le câble utilisé pour la communication doit être torsadé, blindé et équipé de 2 paires. La section des fils doit être de 0,6mm (22AWG) et d'une impédance caractéristique de 120 Ω. Nous recommandons la référence Belden 3107A.
 Le bus doit être équipé de résistances d'une valeur de 120 Ω à chaque extrémité.
 Le nombre maximal de produit raccordé est de 32 éléments.
 La liaison ne doit pas dépasser 1200 mètres.
 Cette liaison étant un bus de données, il faut l'éloigner au maximum des autres câbles.

Déclarer une C485FX-AI en IP dans LOG.NET

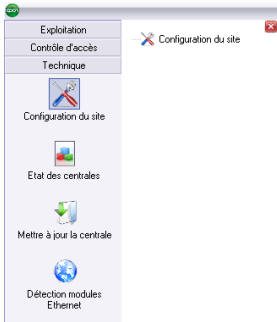

Ouvrir l'onglet « Technique », puis le menu « Configuration du site ».

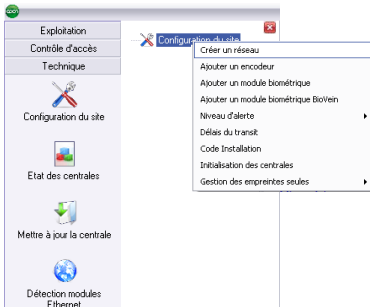

Cliquer sur « Configuration du site » et sélectionner « Créer un réseau ».



-Nommer le réseau en renseignant le champ « Libellé »,

-Sélectionner « Socket IP » dans le menu « Type »,

-Saisir l'adresse du réseau ou le DNS en fonction de l'option choisi ou cliquer sur le bouton « Rechercher ».

Note : l'adresse IP doit être renseignée avec des 0 dans les espaces vides (2=>002) suivi du port (par défaut 10001).

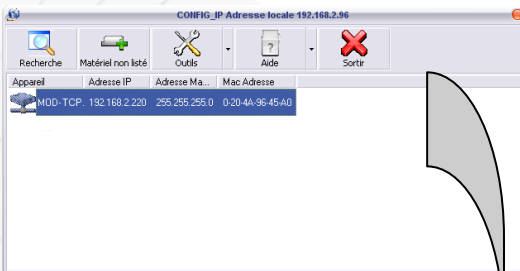

Le bouton « Rechercher » lance le logiciel Eden, Config IP. Au lancement du logiciel, celui-ci procède à une détection du matériel disponible.



Une fois la détection terminée, sélectionner la ligne du MOD TCP/IP-AI et effectuer un glisser-déplacer de la ligne sélectionnée vers le champ « Adresse » de la fenêtre de réseau à l'aide de la souris.

Utilisation de l'interface C485FX-AI en port série

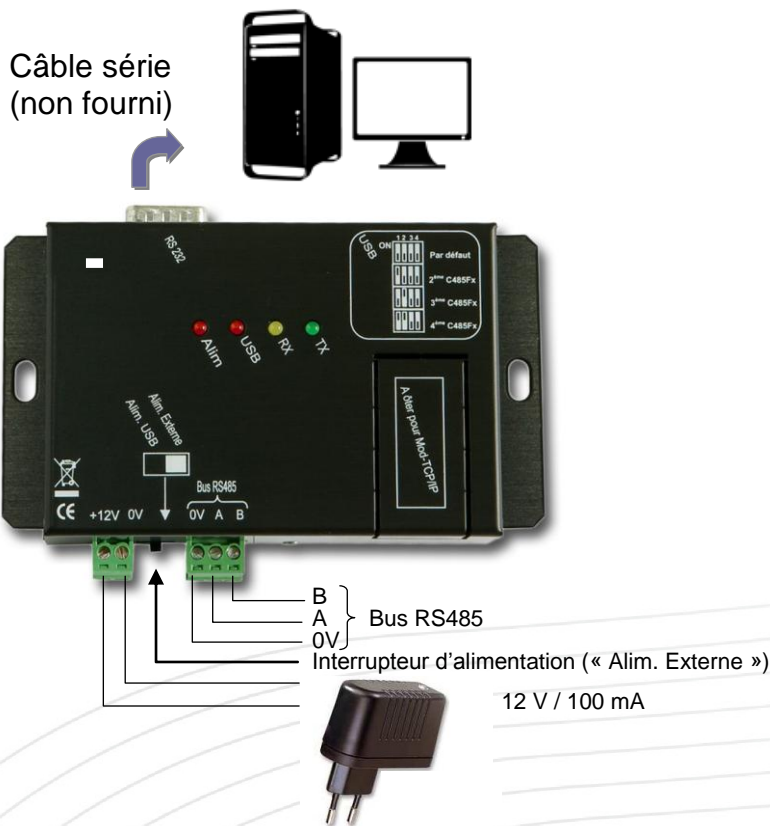

Note : Pour utiliser l'interface C485FX-AI, vous devez utiliser une alimentation externe 12V / 100mA. Veillez alors à positionner l'interrupteur d'alimentation sur 'Alim. Externe'.

(?) Fiche technique :

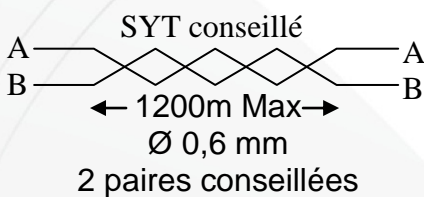

Caractéristique : **Liaison sensible**

Ecran : **Obligatoire**

Attention : Le câblage doit obligatoirement être en série. Il ne doit donc pas être en étoile ou en arborescence pour des raisons d'interférence électromagnétique.

Le câble utilisé pour la communication doit être torsadé, blindé et équipé de 2 paires. La section des fils doit être de 0,6mm (22AWG) et d'une impédance caractéristique de 120 Ω. Nous recommandons la référence Belden 3107A.

Le bus doit être équipé de résistances d'une valeur de 120 Ω à chaque extrémité.

Le nombre maximal de produit raccordé est de 32 éléments.

La liaison ne doit pas dépasser 1200 mètres.

Cette liaison étant un bus de données, il faut l'éloigner au maximum des autres câbles.

Déclaration de la C485FX-AI en série dans le logiciel LOG.NET

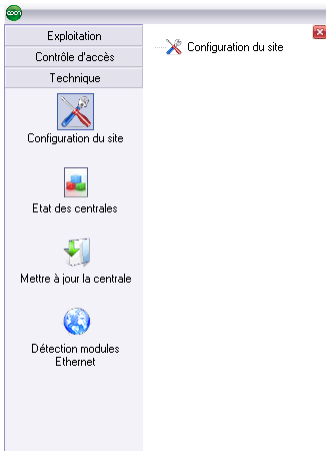

Ouvrir l'onglet « Technique »,
puis le menu « Configuration
du site ».

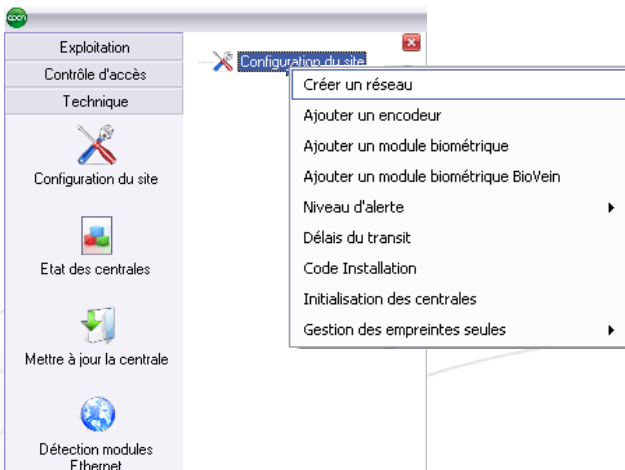

Cliquer sur « Configuration du site »
et sélectionner « Créer un réseau ».



- Nommer le réseau en renseignant le champ « Libellé ».
- Sélectionner « Port Série » dans le menu « Type ».
- Entrer le numéro du port série de l'ordinateur.

Valider par la touche « OK ».



Zone Commerciale et Artisanale
670, route de Berre
13510 EGUILLES
France

www.eden-innovations.com