

LOG.NET

## Guide de démarrage rapide

---



Droits d'auteur : © Eden Innovations

Aucune partie de cette publication ne peut être reproduite, transmise, transcrite ni traduite sous une forme quelconque ou par un moyen quelconque sans le consentement du détenteur des droits d'auteur. La copie non autorisée peut non seulement enfreindre les lois de copyrights mais peut également réduire la capacité d'Eden Innovations à fournir des informations exactes.

# Sommaire

---

<b>Sommaire</b> .....	<b>3</b>
<b>Remerciements</b> .....	<b>4</b>
<b>Informations</b> .....	<b>5</b>
1) Spécifications PC.....	5
2) Connexions en bus RS485.....	6
3) Connexions en réseau Ethernet.....	7
4) Installation logiciel.....	8
<b>Paramétrage du site</b> .....	<b>9</b>
1) Premier lancement du serveur .....	9
2) Paramétrage du réseau de centrales .....	10
3) Paramétrage des centrales .....	11
4) Paramétrage des lecteurs .....	12
5) Utilisation de la biométrie .....	13
6) Paramétrage des groupes d'accès avec zones de temps .....	19
7) Paramétrage des badges et des utilisateurs .....	21
8) Paramétrage des utilisateurs du logiciel.....	22
9) Paramétrage du journal du fil de l'eau.....	23
10) Gestion de l'historique du système .....	24
<b>Installation MULTI-POSTES</b> .....	<b>25</b>
<b>Notes</b> .....	<b>26</b>

## Remerciements

---

*Cher(ère) client(e),*

*Vous venez de faire l'acquisition du logiciel de gestion d'accès « **LOG.NET** » créé par la société française EDEN INNOVATIONS.*

*Toute l'équipe EDEN INNOVATIONS vous remercie de votre intérêt ainsi que de votre confiance pour notre solution de sécurité.*

*Nous espérons qu'elle vous donnera entière satisfaction dans la sécurisation de vos locaux.*

*Pour toutes remarques complémentaires, vous pouvez nous contacter via notre site Internet [www.eden-innovations.com](http://www.eden-innovations.com)*

*L'équipe **EDEN INNOVATIONS**.*

# Informations

---

## **1) Spécifications PC**

- Compatible Windows® XP SP3, Windows Server 2003 SP2, VISTA™, Windows Server 2008, Windows 7, Windows 8, Windows Server 2012.
- Processeur 32 ou 64 bits, 2 GHz.
- 3 Go de RAM minimum.
- Disque avec 3 Go d'espace minimum.
- 2 ports USB disponibles.
- Lecteur CD-ROM.
- Carte son.
- Clavier / Souris

## 2) Connexions en bus RS485

- Connectez l'interface **C485FX** à votre PC ainsi qu'à votre réseau de centrales

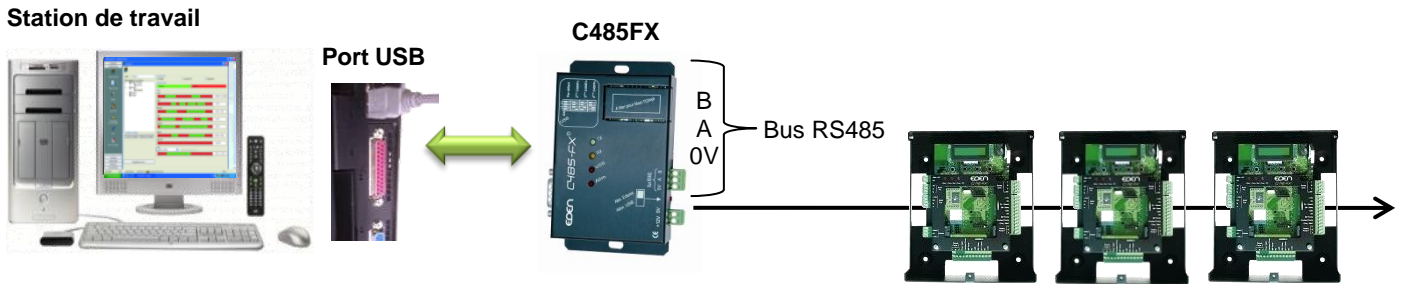



Si connexion de plusieurs interfaces sur le PC, il vous faut configurer les switches d'adressage. (Voir la notice technique).

Un Dongle (clé de protection) doit être impérativement installé sur l'une des centrales de votre installation. (Voir la notice technique)

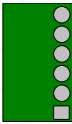

- Cette interface ne nécessite ni de pilote, ni d'alimentation externe. Veillez cependant à ce que l'interrupteur d'alimentation soit positionné sur « **Alim USB** ».
- Si la station de travail ne possède pas de port USB disponible, se rapporter à la notice de montage livrée avec l'interface C485FX pour une connexion en port RS232.

### 3) Connexions en réseau Ethernet

#### Intégration du module MODTCP/IP dans le boîtier de l'interface C485FX livré avec LOG.NET :

Enlevez les 2 vis de fixation du couvercle du C485FX puis insérez le module comme suit :

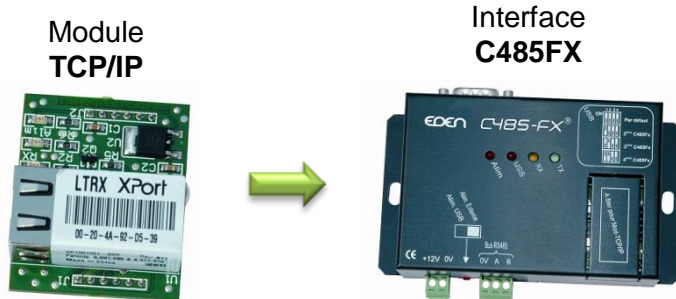

Reposez le couvercle et fixez-le à l'aide des 2 vis.

Lorsque vous utilisez un module, il vous faudra raccorder une alimentation externe 12VDC sur l'interface. Veillez également à positionner l'interrupteur d'alimentation sur « **Alim. Externe** ».

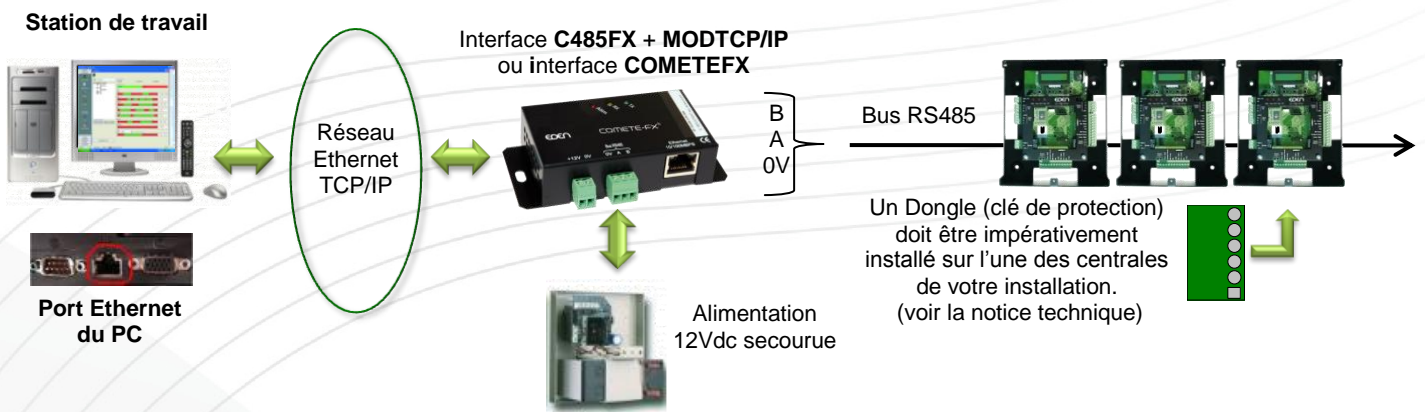

#### Utilisation des modules de communication MOD-TCP/IP et MOD-WIFI :

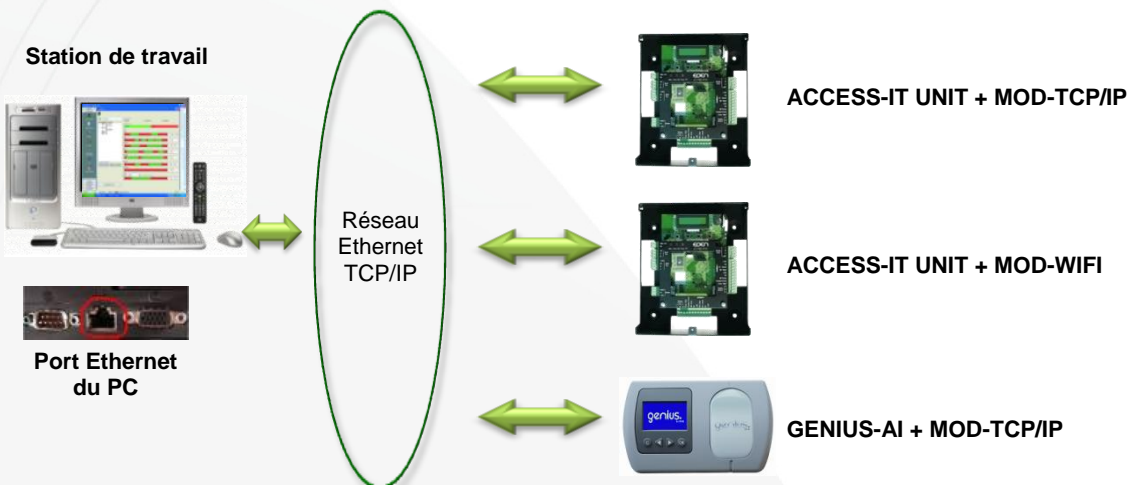

#### 4) Installation logiciel

Insérez le CD-Rom **LOG.NET** dans votre lecteur et attendez l'exécution automatique de l'installation. Suivez alors les instructions qui s'affichent à l'écran.

Installez les drivers de la Webcam et celui du module biométrique si nécessaire

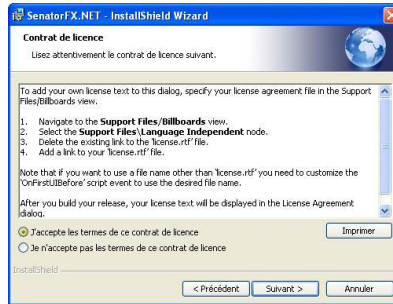

Acceptez le contrat de licence après l'avoir lu

Choix du type d'installation :

- + Complète : choisissez cette option pour installer le service de communication qui vous permettra de dialoguer avec les centrales et la base de données, ainsi que l'interface graphique du logiciel
- + Client : n'installera que l'interface graphique du logiciel. Choisissez cette option pour vous connecter à un poste distant sur lequel est installé le service de communication.

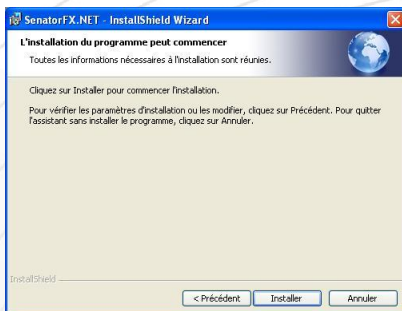

Confirmez le démarrage de l'installation en cliquant sur « Installer ».

Si vous avez choisi une installation complète, un redémarrage de l'ordinateur est nécessaire.

# Paramétrage du site

## 1) Premier lancement du serveur

Après avoir redémarré l'ordinateur,

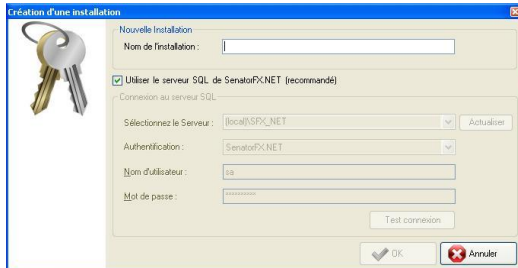

La fenêtre de création d'une nouvelle installation apparaît. Entrez le nom de votre installation puis cliquez sur OK.

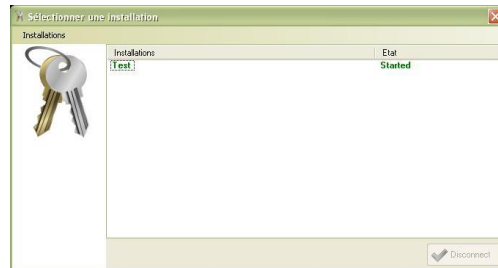

Une fois l'installation créée, sélectionnez la dans la liste des installations puis cliquez sur *Connect* pour démarrer le service de communication. L'installation active apparaît en vert, vous pouvez alors fermer la fenêtre.

**Note :** Si la fenêtre de création d'installation n'apparaît pas automatiquement, il suffira de faire un clic droit sur le Service Controller, dans la barre des tâches Windows, puis de choisir Gestion des installations.

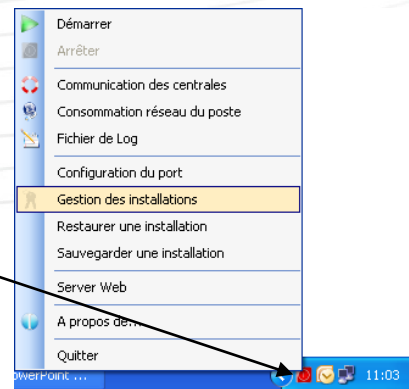

Lancez l'interface graphique en cliquant par exemple sur le raccourci LOG.NET sur votre bureau.  
L'écran de connexion apparaît. Cliquez sur OK.  
Par la suite il est conseillé de créer un mot de passe pour accéder au logiciel.



Ouverture de la page principale du logiciel LOG.NET

## 2) Paramétrage du réseau de centrales

Utilisation en USB avec une interface C485FX ou bien un module MOD-USB :

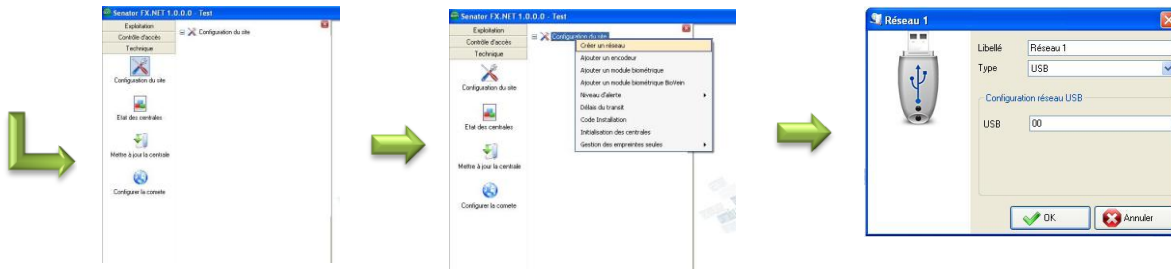

Cliquez sur « Technique » puis « Configuration du site ».

Cliquez sur « Configuration du site » et sélectionnez « Ajouter un réseau ».

- Nommez le réseau.
- Sélectionnez le type « USB ».
- Renseigner l'adresse
- Validez par la touche « OK ».

Utilisation en TCP/IP avec une interface COMETEFX, un MOD-WIFI, un MOD-TCP/IP ou bien un C485FX couplé avec un MOD-TCP/IP :

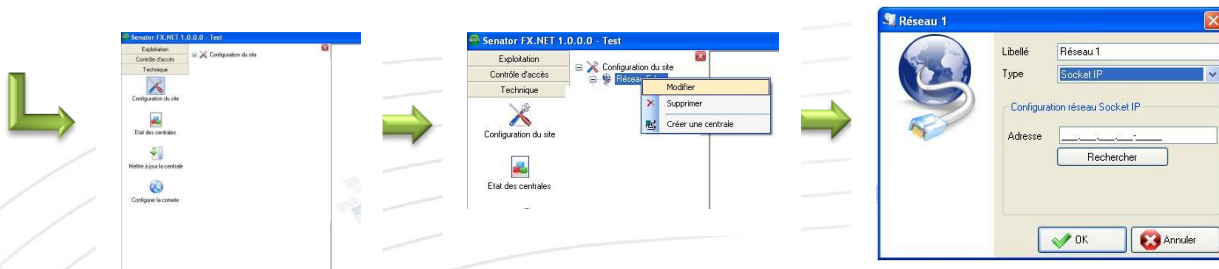

Cliquez sur « Technique » puis « Configuration du site ».

Cliquez sur « Réseau » et sélectionnez « Modifier ».

- Nommez le réseau.
- Choisissez « SOCKET IP ».
- Cliquez sur « Rechercher ».

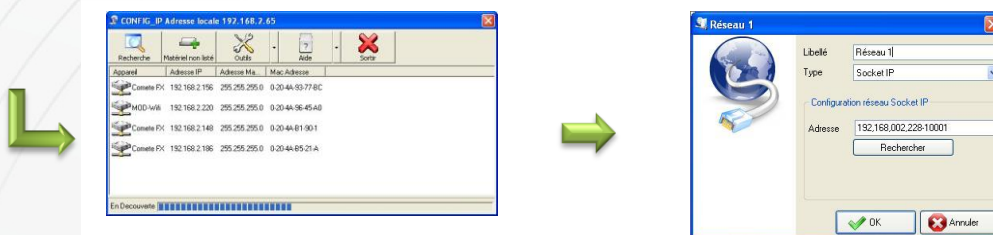

S'affiche cette fenêtre.

- Cliquez sur « Recherche ».
- Modifiez l'adresse IP auto-détectée.
- Faites glisser l'adresse IP vers la fenêtre précédente dans la zone « Adresse »
- Validez par « Sortir ».

Cliquez sur « OK ».

### 3) Paramétrage des centrales

Cliquer sur « réseau » puis sur « créer centrale ».

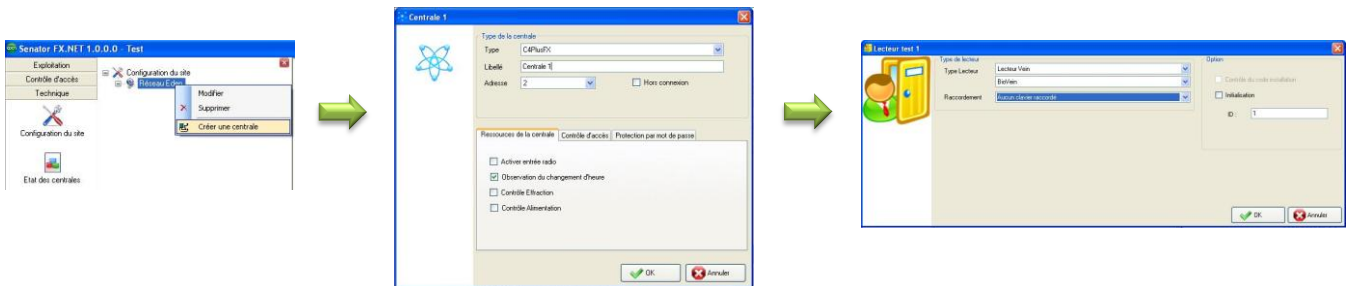

- Choisissez le type de centrale.
- Nommez la centrale.
- Choisissez l'adresse de la centrale.
- Activez ou non l'APB.
- Activez ou non le délai de transit.
- Activez ou non l'entrée effraction.
- Activez le changement heure « été / hiver ».
- Validez par « OK ».

- Paramétrez ensuite les types de lecteurs de la centrale en cliquant sur chaque lecteur de la centrale et en sélectionnant l'option « Configurer le type de lecteur »
- Apparaît cette fenêtre.
- Choisissez le format selon les lecteurs/badges du site.
- Validez par « OK ».

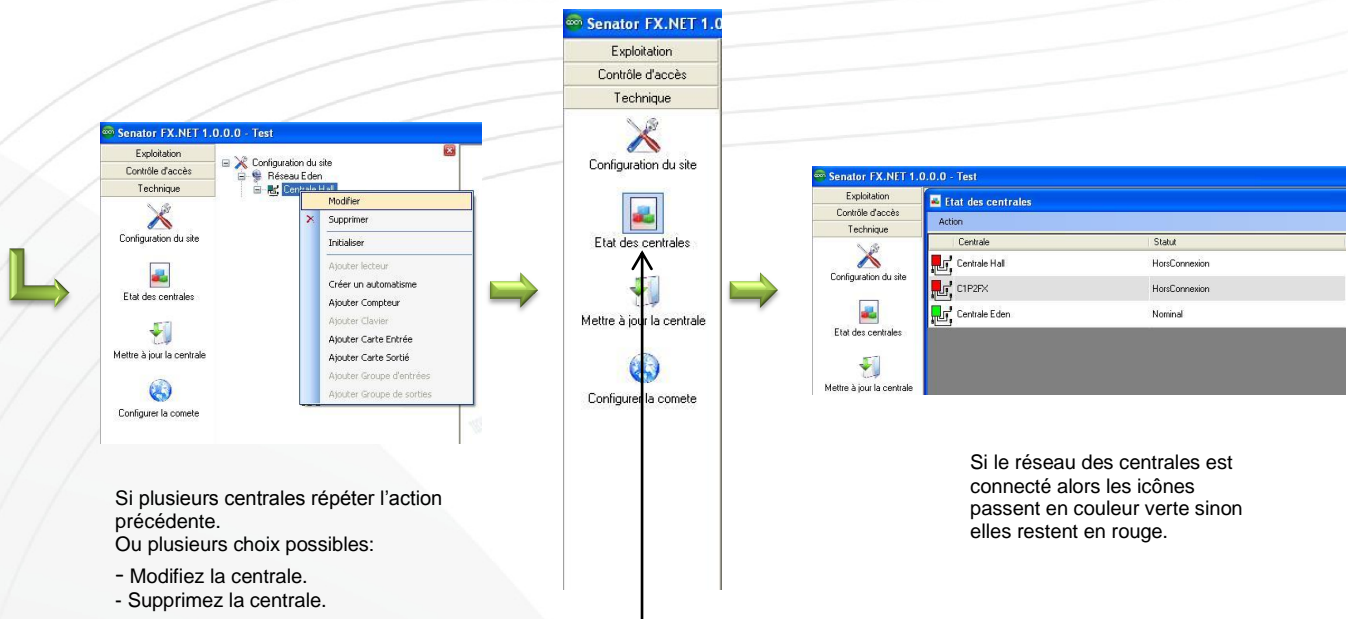

Si plusieurs centrales répéter l'action précédente.  
Ou plusieurs choix possibles:

- Modifiez la centrale.
- Supprimez la centrale.

Puis cliquez sur l'icône « Etat des centrales ».

Si le réseau des centrales est connecté alors les icônes passent en couleur verte sinon elles restent en rouge.

#### 4) Paramétrage des lecteurs

Cliquez sur lecteur et sélectionnez « modifier ».

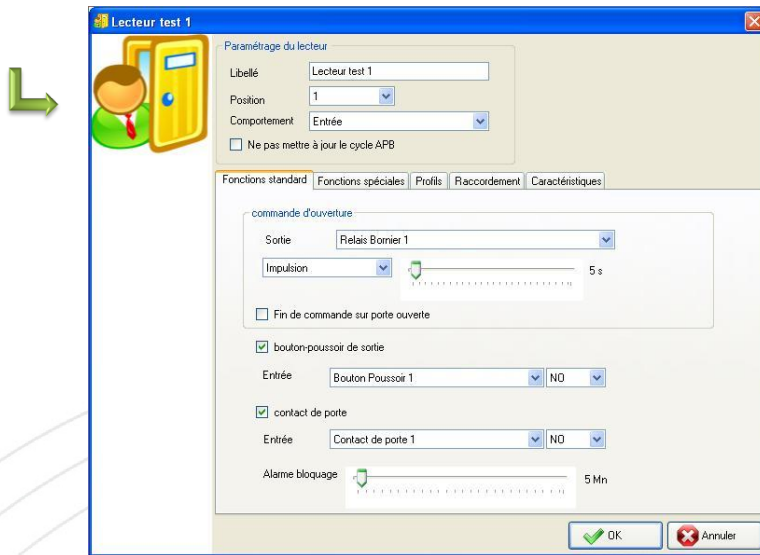
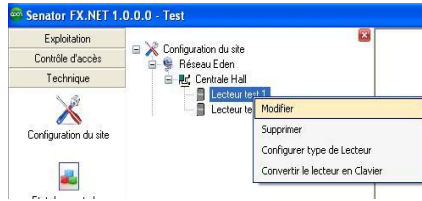

##### Fonction standards :

- Nommez le lecteur.
- choisissez le mode du lecteur pour l'APB:
  - Entrée, Sortie ou Neutre.
- Choisissez le relais de porte et son mode.
- Activez ou non l'entrée BP de sortie et son état « NO ou NF ».
- Activez ou non l'entrée contact de porte et son état « NO ou NF ».
- Validez par « OK ».

##### Fonctions spéciales et autres :

- Activez ou non l'entrée « détection de véhicule » et son état « NO ou NF ».
- Activez ou non la fonction « badge alarme ».
- Activez ou non la gestion « clavier intégré ».
- Activez ou non la fonction « badge accompagnateur ».
- Paramétrez les profils de crise ou non.



Répétez l'action pour chacun des lecteurs du site

## 5) Utilisation de la biométrie

LOG.NET offre la possibilité d'utiliser la biométrie sur votre installation en utilisant les centrales ACCESS-IT UNIT, ACCESS-IT UNIT 4, GENIUS-AI et les lecteurs CBMPROX485 / SOLO-AI (capteurs optiques) ou BIOVEIN-AI (réseau veineux).

### a. Paramétrage des centrales

Procédez comme dans le chapitre « Paramétrage des centrales » pour déclarer vos centrales sur votre installation.

### b. Paramétrage des lecteurs

Dans la fenêtre « Type des lecteurs », sélectionnez lecteur Vein ou Empreintes que vous installez (CBMPROX485 / SOLO-AI, BIOVEIN-AI).

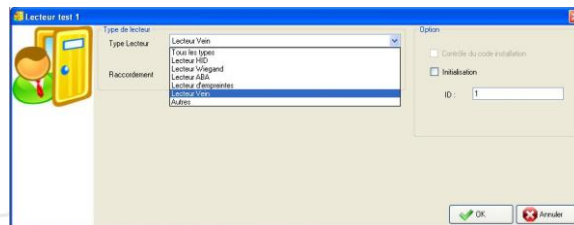

Saisissez alors l'identifiant du lecteur que vous trouverez sur l'étiquette collée dans le lecteur même (SOLO-AI / CBMPROX485) ou dans le menu information du lecteur BIOVEIN.

Cliquez alors sur OK.



**Attention** : si vous ne raccordez qu'un seul lecteur biométrique sur une même centrale, et que le second lecteur de la centrale n'est pas utilisé, laissez le type HID pour le second lecteur ou bien supprimez-le.



### c. Paramétrage d'un encodeur USB

Pour encoder des badges (type MIFARE®) compatibles avec le CBMPROX485 / SOLO-AI, vous devrez disposer d'un encodeur USB (référence ENCOD-USB, cet encodeur ne nécessite aucun pilote). Pour le mettre en service dans LOG.NET, cliquez sur l'onglet « Technique », « configuration du site » et procédez comme suit :

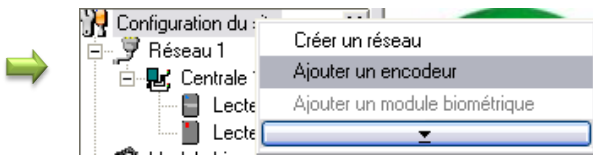

Vous pouvez contrôler l'état de votre encodeur en ouvrant une fiche badge, en cliquant sur l'onglet « encodage » et en vérifiant la valeur de « Etat de l'encodeur » :

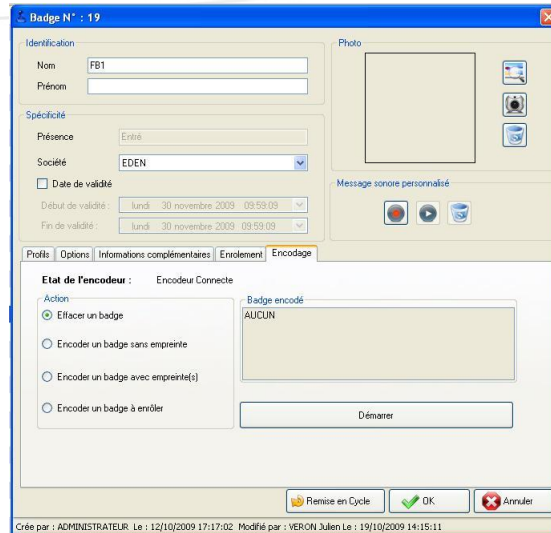
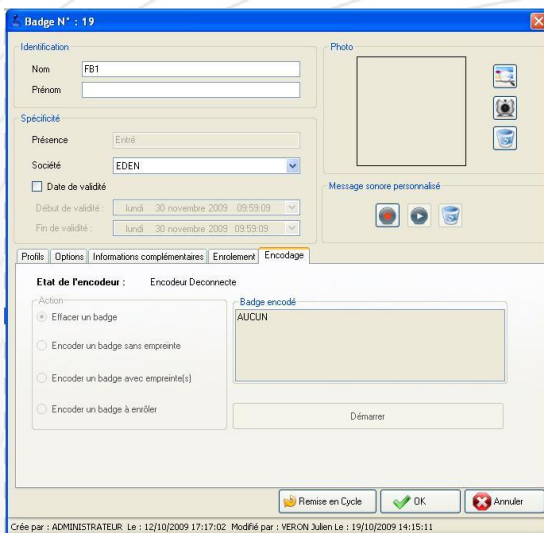

#### d. Paramétrage d'un enrôleur biométrique

Pour créer des badges avec empreintes pour vos utilisateurs, vous devrez disposer d'un enrôleur biométrique.

Compatibilité entre enrôleur et lecteurs biométriques

<i>Lecteurs utilisés</i>	<i>Enrôleur compatible</i>
CBMPROX485 / SOLO-AI	CBMPROX485 / SOLO-USB-AI
BIOVEIN-AI	BIOVEIN-AI

Avant de déclarer votre enrôleur dans LOG.NET, vérifiez que ce dernier est bien installé sur votre PC et que les pilotes ont bien été installés également. Pour plus de renseignements sur cette configuration, référez vous aux documentations techniques concernées.

Pour mettre votre enrôleur en service dans LOG.NET, cliquez sur l'onglet « Technique », « configuration du site » et procédez comme suit :

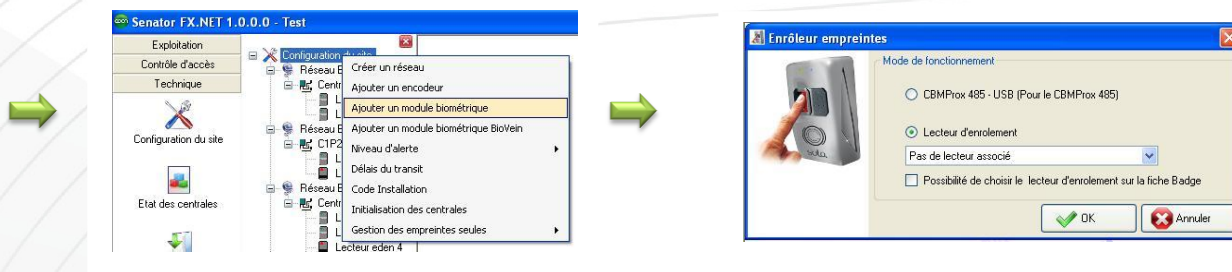

Sélectionnez alors le type d'enrôleur suivant le matériel dont vous disposez.

e. Paramétrage d'un enrôleur BIOVEIN-AI

Pour mettre votre enrôleur BIOVEIN-AI en service dans LOG.NET, cliquez sur l'onglet « Technique », « configuration du site » et procédez comme suit :

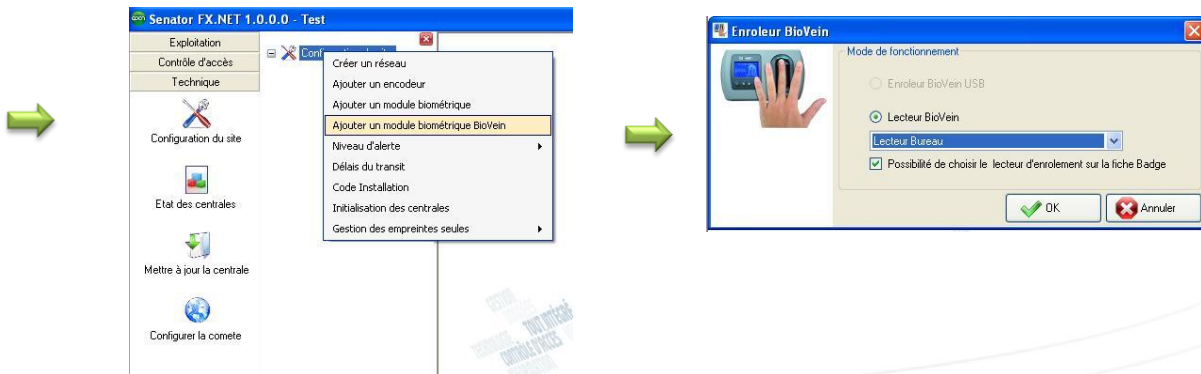

Sélectionnez le lecteur qui va servir d'enrôleur puis valider par OK.

### f. Encodage des badges

Avant de procéder à l'encodage des badges, créez vos groupes d'accès ainsi que vos utilisateurs. Pour cela, procédez comme expliqué dans les chapitres « Paramétrage des groupes d'accès avec zone de temps » et « Paramétrage des badges et des utilisateurs ».

Ensuite, ouvrez la fiche d'un des utilisateurs, puis sélectionnez l'onglet « Encodage » :

Vous pouvez alors :

- Encoder un badge avec empreinte : LOG.NET vous demandera alors d'enrôler un ou deux doigts de l'utilisateur puis d'encoder son badge
- Encoder un badge à enrôler : ce bouton vous permet d'encoder un badge que vous donnerez à votre utilisateur qui s'enrôlera lui-même sur un lecteur CBMPROX485 / SOLO-AI lors de son premier passage
- Encoder un badge sans empreinte : l'utilisateur de ce badge n'aura pas d'empreinte à présenter lors de ses passages sur les lecteurs CBMPROX485 / SOLO-AI. Pour cela, vous pouvez configurer pour chaque lecteur si ces derniers accepteront ce type de badge ou non (Configuration des lecteurs, fonctions spéciales dans l'onglet « technique » puis « configuration du site »)
- Effacer un badge : effacer toute la configuration du badge pour le réutiliser pour un autre utilisateur

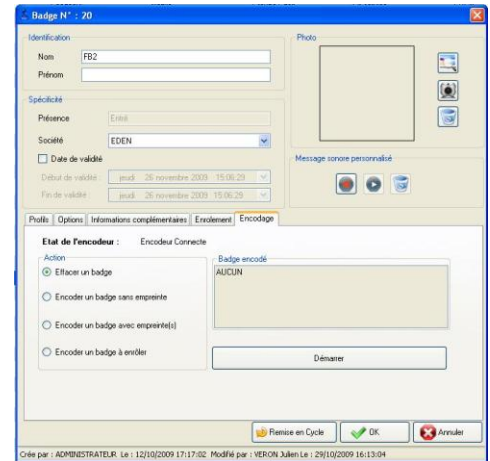

### g. Utilisation de l'empreinte seule

**Important :** avant d'utiliser cette fonction, assurez-vous que vous avez l'autorisation d'utiliser l'empreinte comme seul moyen d'identification en fonction de la législation en vigueur dans le pays d'installation.

Pour activer la fonction, allez dans l'onglet « Technique », « Configuration du site » puis cliquez sur « Activer la gestion d'empreintes seules » :

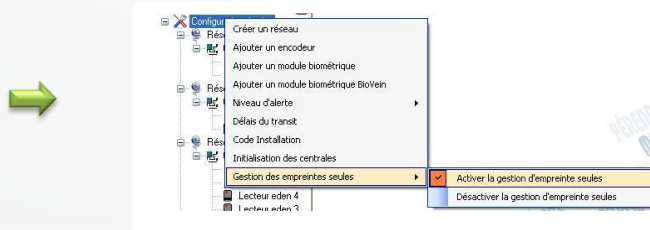

**Note :** pour arrêter la gestion des empreintes seules, procédez comme ci-dessus et choisissez « Désactiver la gestion d'empreintes seules »

Vous devrez ensuite disposer d'un enrôleur biométrique (voir chapitre précédent). Si tel n'est pas le cas, vous pouvez utiliser un des lecteurs de votre installation. Pour cela, rendez vous dans le menu « Ajouter un module Biométrique » puis sélectionner le lecteur à utiliser comme suit :

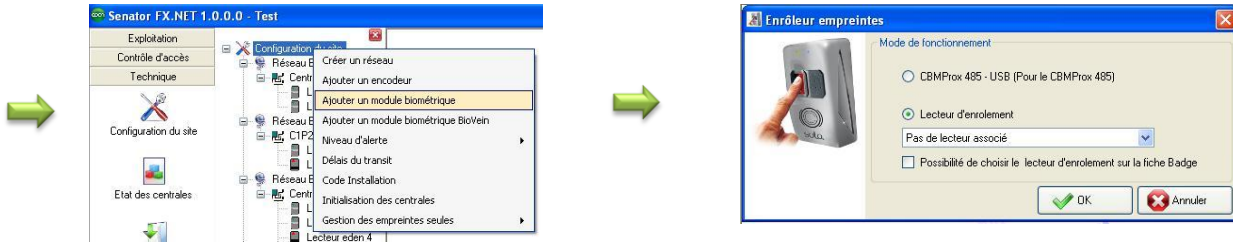

Avant de procéder à l'enrôlement, créez vos groupes d'accès ainsi que vos utilisateurs. Pour cela, procédez comme expliqué dans les chapitres « Paramétrage des groupes d'accès avec zone de temps » et « Paramétrage des badges et des utilisateurs ».

Ensuite, ouvrez la fiche d'un des utilisateurs, puis sélectionnez l'onglet « Enrôlement » : Cliquez sur le bouton correspondant au doigt de l'utilisateur que vous souhaitez enrôler pour lancer l'enrôlement. Si un doigt de l'utilisateur est déjà enrôlé, le bouton correspondant sera grisé. Cliquez sur ce dernier pour supprimer l'empreinte actuelle de l'utilisateur.

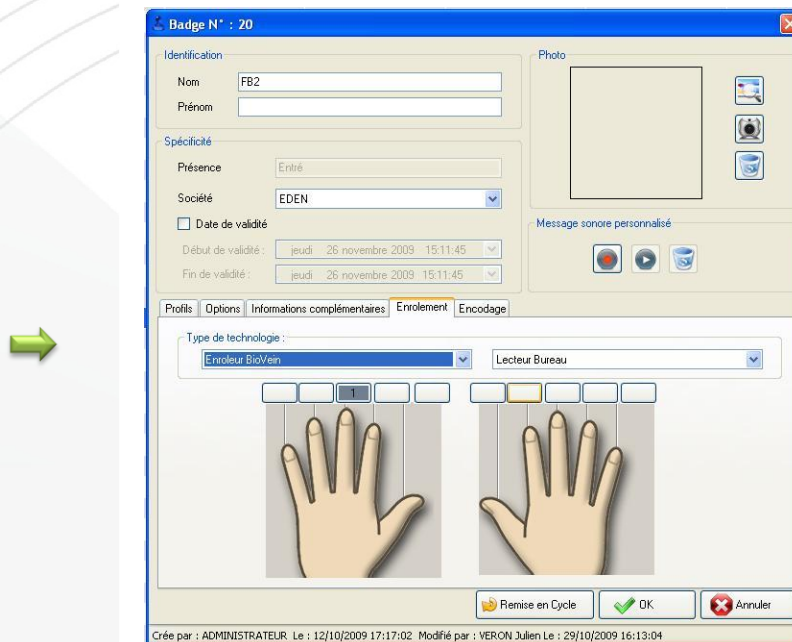

### 6) Paramétrage des groupes d'accès avec zones de temps

- Un groupe est composé d'un ou plusieurs lecteurs de l'installation. Une fois créé, le groupe peut être affecté à un badge ou à une série de badges.
- Cliquer sur l'onglet vertical « contrôle d'accès ».



Puis cliquez sur l'icône « groupe d'accès ».

Cliquez sur groupe d'accès et « créer un groupe »..

- Nommez le groupe.
- Cochez les lecteurs « autorisés ».
- Pour chaque lecteur, sélectionnez « accès permanent » pour une autorisation 24/24H ou « Sélectionnez une plage » pour autorisation temporaire.

- L'on peut configurer en même temps les plages horaires.

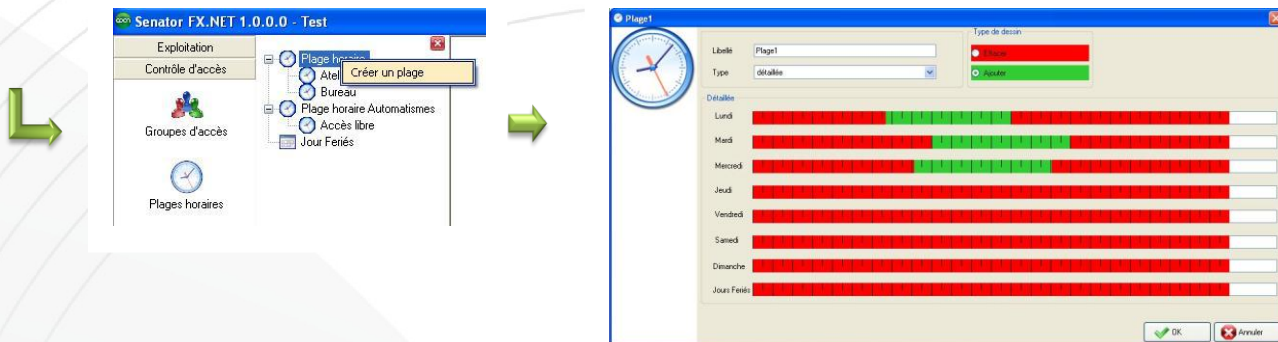

- Renommez la plage
- Choisissez « détaillée » pour chaque jour de la semaine, ou « semaine/WE » pour la semaine et le week-end séparée, ou « quotidienne » pour tous les jours de la semaine.
- Cliquez sur « autorisé » puis créer les plages vertes d'autorisation.
- 10 créneaux horaires par jour sont disponibles.

- Cliquer dans la fenêtre en cours sur « jours fériés »

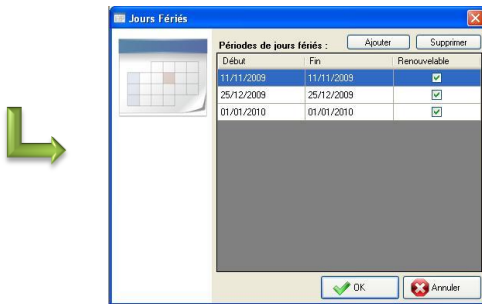

Valider  
par « OK ».

L'on peut créer 32 périodes de jours fériés qui seront stockées dans les centrales.

- 1 clic pour jour férié.
- 2 clics pour jour férié renouvelable.
- 3 clics pour supprimer le jour férié.

Pour créer une période de plusieurs jours, faites glisser le curseur sur le calendrier en restant appuyer sur le bouton de la souris

## 7) Paramétrage des badges et des utilisateurs

Cliquez sur l'icône badges du menu vertical « contrôle d'accès ».

The diagram illustrates the process of creating and listing badges. It starts with the main application window 'Senator FX.NET 1.0' where the 'Badges' icon is selected in the 'Contrôle d'accès' menu. This leads to a sub-menu where 'Ajouter une série de badges' is chosen. This opens the 'Creation d'une série de badges' dialog box. In this dialog, fields for 'Premier badge' (121232), 'Quantité' (150), 'Statut' (En service), and 'Groupe' (mon edén) are filled. The 'OK' button is clicked. This results in the 'Liste des badges' window, which displays a table of created badges.

Numéro de badge	Nom du porteur
57	FW5
58	FW6
59	VP1
60	VP2
61	VP3
62	VP4
63	VP5
64	VP6

Cliquez sur l'icône « Badges ».

Cliquez sur « badges » puis « créer une série de badges ».

- Saisissez le N° du 1<sup>er</sup> badge.
- Saisissez le nombre de badge.
- Choisissez le statut de la série : « En service ou Suspendu ».
- Choisissez le groupe d'accès.
- Possibilité de voir le groupe.
- Si lecteur+clavier sur le site choisi badge avec code.
- Valider par « OK ».

La série de badges créée apparaît alors

The screenshot shows the configuration window for a specific badge, 'Badge N° : 61'. It has several tabs: 'Profil', 'Options', 'Informations complémentaires', 'Emplois', and 'Encodage'. The 'Profil' tab is active, showing fields for 'Nom' (VP3), 'Prénom', 'Spécificité', 'Présence', 'Société' (EDEN), 'Date de validité', and 'Photo'. Below these are sections for 'Profil standard', 'Profil additionnel 1', and 'Profil additionnel 2', each with fields for 'Groupe', 'Statut', and 'Plage d'accès'. There are also checkboxes for 'Code', 'Immatriation', and 'Nombre de passages'. A 'Régénérer' button is at the bottom.

Cliquez sur un badge puis sur « modifier ».

Modification du groupe d'accès, statut, plage horaire d'accès, date/heure de début/fin de validité, badge accompagné ou pas, saisi du PIN code si besoin.

Cliquez sur onglet « identité ».

- Saisissez le nom et prénom.
- Prise de photo avec la Webcam ou importation.
- Validez par « OK ».

Procédez de la même manière pour chaque utilisateur.

## 8) Paramétrage des utilisateurs du logiciel

- Le nombre de profils et d'utilisateurs du logiciel est illimité.
- Sélectionnez l'onglet « administration » puis cliquez sur l'icône « profils utilisateurs ».

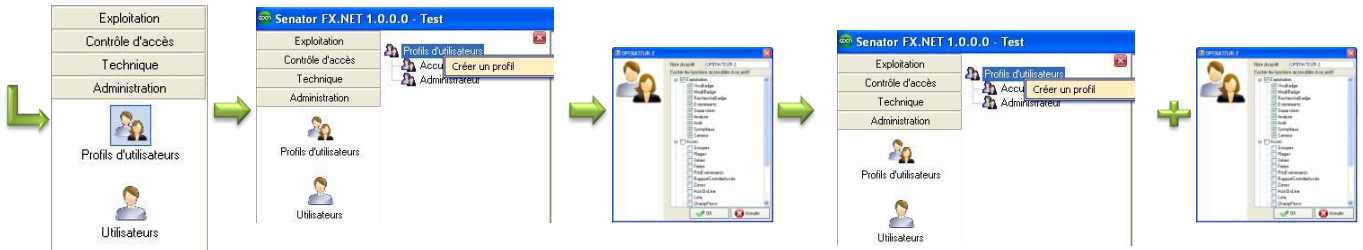

Création de profils « utilisateurs ».

Cliquez sur « profils utilisateurs » puis « créer un profil utilisateur ».

- Saisissez le nom du profil.
- Cochez les droits d'accès.
- Validez par « OK »

Recommencez la procédure pour chaque profil utilisateurs.

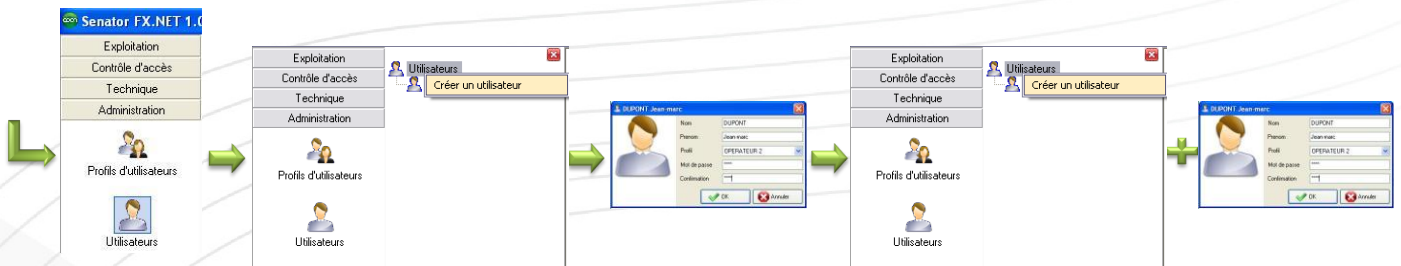

Création des « utilisateurs ».

Cliquez sur « utilisateurs » puis « créer un utilisateur ».

- Editez le nom et prénom.
- Choisissez un profil utilisateur.
- Éditez le mot de passe.
- Validez par « OK »

Recommencez la procédure pour chaque utilisateur.  
**Il est vivement recommandé d'attribuer au profil « Administrateur » de base un mot de passe sécurisé.**

### 9) Paramétrage du journal du fil de l'eau

- Le journal du fil de l'eau permet un suivi en « temps réel » des événements survenant en cours d'exploitation.

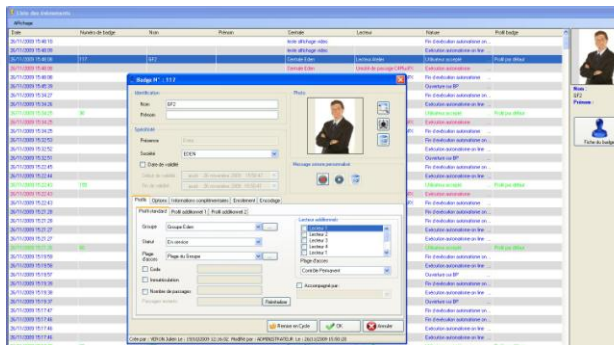
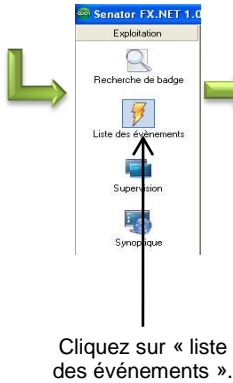

Lorsque l'on sélectionne une ligne, la photo de l'utilisateur concerné et son identité apparaisse sur le côté droit de l'écran.

Si l'on clique 2 fois sur une ligne d'événement, la fiche de l'utilisateur concerné apparaît à l'écran.

Si l'on clique sur « Fiche du badge », la fiche de l'utilisateur concerné apparaîtra aussi.

- Le journal peut être paramétré. Sélectionner l'onglet « contrôle d'accès ».

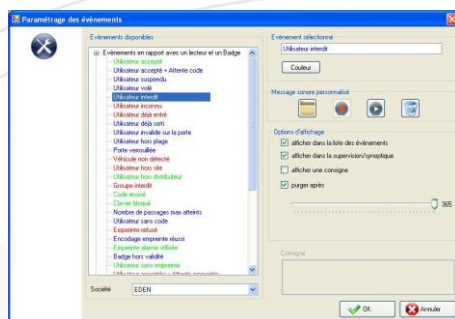

- Sélectionnez un type d'événement dans la liste à gauche de la fenêtre.

Plusieurs choix possibles:

- Une couleur pour cet événement.
- Un modèle de son ou pas.
- Affichage dans le journal ou pas.
- Affichage dans la supervision ou pas.
- Affichage avec « info bulle ».
- Acquiescement et consigne souhaités.
- Purge automatique dans la base de données.

Cliquez sur « paramétrage des événements ».

## 10) Gestion de l'historique du système

Sélectionner l'onglet « exploitation » puis cliquer sur l'icône « Historiques ».

Cliquer sur « historique avancé ».

Création d'une nouvelle requête

Résumé de la requête sélectionnée : Les informations à afficher, les filtres, les tris.

Exécution de la requête sélectionnée

Modification de la requête sélectionnée

Supprimer la requête sélectionnée

Affichage du résultat de la requête

Exporter le résultat au format CSV

Copier le résultat dans le presse papier

Imprimer le résultat de la requête.

## Installation MULTI-POSTES

LOG.NET permet à plusieurs PC (jusqu'à 10 postes clients) sur un même réseau de gérer une même installation (**aucun besoin de Dongle supplémentaire**).

Sur les postes distants, choisissez « Client » dans le choix du type d'installation : se reporter au chapitre « Installation logiciel » pour plus de détails.

Lors du premier démarrage du poste client, procédez comme suit :



Par défaut, l'interface graphique essaye de se connecter au serveur sur le poste courant.

Vous devez alors préciser dans le champ *Adresse du serveur* le nom du poste (ou son adresse IP si celle-ci est fixe) sur lequel est installé le service de communication. Cliquez sur *Connexion*.

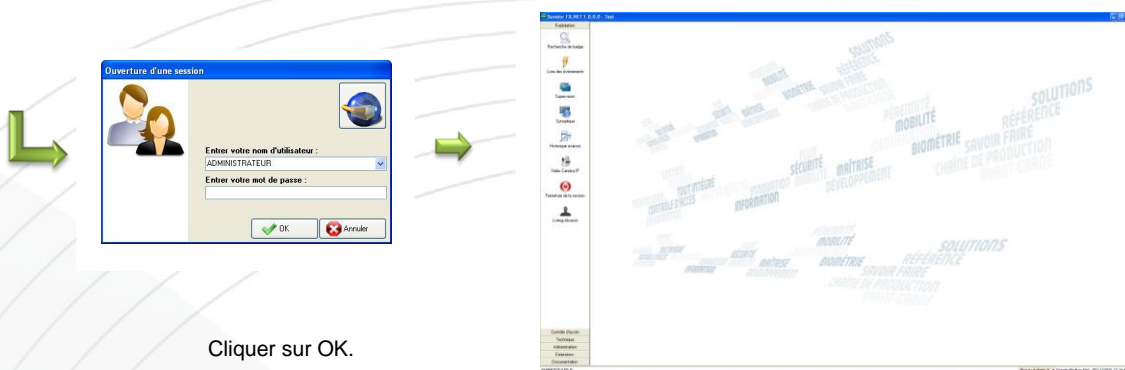

Cliquer sur OK.

Ouverture de la page principale du logiciel LOG.NET

Si vous ne parvenez pas à passer l'écran *Connexion Serveur* :

- Assurez-vous que le service de communication est à l'état démarré sur le poste serveur
- Assurez-vous de la valeur entrée pour le champ *adresse du serveur*
- Le port 8731 est le port utilisé par défaut, assurez-vous qu'il n'a pas été modifié sur le poste serveur
- Si un pare-feu est actif sur le poste serveur, il faut ajouter une exception TCP pour le port 8731. Demandez conseil à l'administrateur réseau de votre site.







Zone Commerciale et Artisanale  
670, route de Berre  
13510 EGUILLES  
France

[www.eden-innovations.com](http://www.eden-innovations.com)